





MANUAL DEL PROPIETARIO

NM-X
MOTOCICLETA

 Lea este manual atentamente antes de utilizar este vehículo.

GPD150-A

B9K-F8199-S0

 **Lea este manual atentamente antes de utilizar este vehículo. Este manual debe acompañar al vehículo si este se vende.**

¡Bienvenido al mundo de las motocicletas Yamaha!

Como propietario de una GPD150-A, se beneficia usted de la amplia experiencia de Yamaha y de la más avanzada tecnología en el diseño y la fabricación de productos de alta calidad que han dado a Yamaha su reputación de fiabilidad.

Lea este manual en su totalidad para disfrutar de todas las ventajas de su GPD150-A. El Manual del propietario no solo le enseñará cómo utilizar, revisar y mantener su scooter, sino además como protegerse a sí mismo y a otros de problemas y accidentes.

Además, los numerosos consejos contenidos en este manual le ayudarán a mantener su scooter en condiciones óptimas. Si necesita cualquier aclaración adicional, no dude en ponerse en contacto con su concesionario Yamaha.

El equipo de Yamaha le desea muchos paseos seguros y agradables. Recuerde, ¡la seguridad es lo primero!

Yamaha mejora constantemente el diseño y la calidad de sus productos. Por lo tanto, aunque este manual contiene la información más actual disponible en el momento de imprimirse, pueden existir pequeñas discrepancias entre su scooter y este manual. Si necesita cualquier aclaración relativa a este manual, consulte a su concesionario Yamaha.

SWA12412



ADVERTENCIA

Lea este manual atentamente y en su totalidad antes de utilizar este scooter.

Información importante relativa al manual

SAU63350

En este manual, la información particularmente importante se distingue mediante las siguientes anotaciones:

	Este es el símbolo de aviso de seguridad. Se utiliza para avisarle de un posible peligro de daños personales. Obedezca todos los mensajes de seguridad que siguen a este símbolo para evitar posibles daños personales o un accidente mortal.
 ADVERTENCIA	ADVERTENCIA indica una situación peligrosa que, de no evitarse, puede ocasionar un accidente mortal o daños personales graves.
ATENCIÓN	ATENCIÓN indica precauciones especiales que se deben adoptar para evitar que el vehículo u otros bienes resulten dañados.
NOTA	NOTA proporciona información clave para facilitar o clarificar los procedimientos.

*El producto y las especificaciones pueden cambiar sin previo aviso.

SAUN0430

**GPD150-A
MANUAL DEL PROPIETARIO
©2017 PT Yamaha Indonesia Motor Manufacturing
1ª edición, julio 2017
Todos los derechos reservados.
Toda reimpresión o uso no autorizado
sin el consentimiento escrito de
PT Yamaha Indonesia Motor Manufacturing
quedan expresamente prohibidos.
Impreso en Indonesia.**

Tabla de contenidos

Información relativa a la seguridad	1-1
Otros aspectos de seguridad en la conducción	1-5
Descripción	2-1
Vista izquierda.....	2-1
Vista derecha	2-2
Mandos e instrumentos	2-3
Funciones de los instrumentos y mandos	3-1
Interruptor principal/Bloqueo de la dirección	3-1
Tapa de la bocallave	3-2
Luces indicadores y luces de aviso.....	3-3
Indicador multifunción.....	3-4
Interruptores del manillar	3-9
Maneta del freno delantero	3-10
Maneta del freno trasero	3-10
ABS	3-11
Tapón del depósito de gasolina.....	3-12
Combustible	3-13
Tubo de desbordamiento del depósito de gasolina	3-14
Catalizador	3-15
Asiento	3-15
Compartimentos portaobjetos	3-16
Caballote lateral	3-17
Sistema de corte del circuito de encendido	3-17
Para su seguridad – comprobaciones previas	4-1
Utilización y puntos importantes para la conducción	5-1
Arranque del motor	5-1
Inicio de la marcha.....	5-2
Aceleración y desaceleración	5-3
Frenada	5-3
Consejos para reducir el consumo de gasolina.....	5-4
Rodaje del motor.....	5-4
Estacionamiento.....	5-5

Mantenimiento y ajustes periódicos	6-1
Juego de herramientas	6-2
Cuadro de mantenimiento periódico del sistema de control de emisiones	6-3
Cuadro general de mantenimiento y engrase	6-4
Desmontaje y montaje de los paneles	6-7
Comprobación de la bujía.....	6-9
Aceite del motor y tamiz de aceite.....	6-10
Aceite de la transmisión final.....	6-12
Líquido refrigerante.....	6-13
Filtro de aire y filtro de aire de la caja de la correa trapezoidal.....	6-17
Comprobación del juego libre del puño del acelerador.....	6-19
Holgura de las válvulas	6-20
Neumáticos.....	6-20
Llantas de aleación	6-22
Comprobación del juego libre de las manetas de freno delantero y trasero	6-23
Comprobación de las pastillas de freno delantero y trasero	6-24
Comprobación del líquido de freno	6-25
Cambio del líquido de frenos.....	6-26
Comprobación de la correa trapezoidal.....	6-26
Comprobación y engrase de los cables	6-27
Comprobación y engrase del puño del acelerador y el cable	6-27
Engrase de las manetas del freno delantero y trasero	6-28
Verificación y engrase del caballote central y el caballote lateral.....	6-28
Comprobación de la horquilla delantera.....	6-29
Comprobación de la dirección	6-29

Tabla de contenidos

Comprobación de los cojinetes de las ruedas.....	6-30
Batería	6-30
Cambio de fusibles.....	6-32
Faro	6-33
Cambio de la bombilla de una luz de posición.....	6-34
Luz de freno.....	6-35
Cambio de la bombilla del piloto trasero	6-35
Cambio de la bombilla de un intermitente delantero	6-37
Cambio de la bombilla de una luz de intermitente trasero	6-38
Identificación de averías.....	6-39
Cuadros de identificación de averías.....	6-40
Cuidados y almacenamiento del scooter	7-1
Precaución relativa al color mate ...	7-1
Cuidados	7-1
Almacenamiento.....	7-4
Especificaciones	8-1
Información para el consumidor	9-1
Números de identificación.....	9-1
Registro de los datos del vehículo.....	9-2
Índice alfabético.....	10-1

SAU1026B

Sea un propietario responsable

Como propietario del vehículo, es usted responsable de su funcionamiento seguro y adecuado.

Los scooters son vehículos de dos ruedas. La seguridad de su uso y funcionamiento depende de la aplicación de las técnicas de conducción apropiadas, así como de la habilidad del conductor. Todo conductor debe conocer los requisitos siguientes antes de conducir este scooter.

Debe:

- Obtener instrucciones completas de una fuente competente sobre todos los aspectos del funcionamiento del scooter.
- Observar las advertencias y los requisitos de mantenimiento que se indican en el presente Manual del propietario.
- Obtener una formación cualificada en las técnicas de conducción seguras y apropiadas.
- Obtener un servicio técnico profesional según se indica en el presente Manual del propietario o cuando las condiciones mecánicas así lo requieran.
- Nunca conduzca un scooter sin la formación o la instrucción adecuada. Realice un curso de formación. Los principiantes deben recibir formación por parte de un instructor titulado. Póngase en contacto con un concesionario autorizado de scooters para obtener información sobre los cursos de formación más cercanos a su zona.

Seguridad en la conducción

Realice las comprobaciones previas cada vez que vaya a utilizar el vehículo para estar seguro de que se encuentra en condiciones seguras de funcionamiento. Si no revisa o mantiene el vehículo correctamente

o mantiene el vehículo correctamente aumentarán las posibilidades de accidente o daños materiales. Consulte en la página 4-1 el listado de comprobaciones previas.

- Este scooter está diseñado para llevar al conductor y un pasajero.
- La mayor parte de los accidentes de tráfico entre coches y scooters se deben al hecho de que el conductor del coche no ha detectado ni reconocido el scooter. Muchos accidentes se han producido porque el conductor del coche no ha visto el scooter. Una medida muy eficaz para reducir las posibilidades de este tipo de accidente es el hacerse bien visible.

Por tanto:

- Lleve una chaqueta de color brillante.
- Sea especialmente prudente al aproximarse a cruces y pasarlos, ya que los cruces son los lugares en los que se producen accidentes de scooter con mayor frecuencia.
- Circule por donde los otros conductores puedan verle. Evite permanecer en los ángulos sin visión de otros conductores.
- Nunca realice el mantenimiento de un scooter sin los conocimientos adecuados. Póngase en contacto con un concesionario autorizado de scooters para que le informe acerca del mantenimiento básico del scooter. Únicamente el personal certificado puede llevar a cabo determinados tipos de mantenimiento.
- En muchos accidentes están implicados conductores inexpertos. De hecho, muchos conductores que han

Información relativa a la seguridad

estado implicados en accidentes ni siquiera tienen un permiso de conducir vigente.

- No conduzca sin estar cualificado y no preste su scooter a personas que no lo estén.
- Conozca sus capacidades y sus límites. El hecho de permanecer dentro de sus límites le ayudará a evitar un accidente.
- Le recomendamos que practique en un lugar donde no haya tráfico hasta que se haya familiarizado completamente con el scooter y todos sus mandos.
- Muchos accidentes se han debido a un error del conductor del scooter. Un error típico consiste en abrirse demasiado en una curva a causa del exceso de velocidad o el subviraje (ángulo de laqueo insuficiente para la velocidad).
 - Respete siempre el límite de velocidad y no circule nunca más rápido de lo que resulte adecuado según el estado de la calzada y el tráfico.
 - Señale siempre antes de girar o cambiar de carril. Cerciórese de que los otros conductores puedan verle.
- La postura del conductor y del pasajero es importante para poder mantener un control adecuado.
 - Para mantener el control del scooter durante la marcha, el conductor debe mantener ambas manos en el manillar y ambos pies en las estribas.
 - El pasajero debe sujetarse siempre al conductor, a la correa del asiento o al asidero con las dos manos y mantener ambos pies en las estribas del pasajero. No lleve nunca a un pasajero que no pueda mantener firmemente ambos pies en las estribas.

- No conduzca nunca bajo los efectos del alcohol u otras drogas.
- Este scooter está diseñado únicamente para circular en calle/carretera. No es adecuado para caminos.

Protección personal

La mayoría de las muertes en accidentes de scooter se producen por lesiones en la cabeza. El uso de un casco de seguridad es esencial en la prevención o reducción de las lesiones en la cabeza.

- Utilice siempre un casco homologado.
- Utilice una máscara o gafas. El viento en los ojos sin proteger puede reducir la visión y retrasar la percepción de un peligro.
- El uso de una chaqueta, calzado, pantalones y guantes resistentes, etc., resulta eficaz para prevenir o reducir las abrasiones o laceraciones.
- No lleve nunca prendas amplias que puedan engancharse en los mandos o en las ruedas y provocar lesiones o un accidente.
- Utilice siempre ropa protectora que le cubra las piernas, los tobillos y los pies. El motor y el sistema de escape están muy calientes durante la marcha o después y pueden provocar quemaduras.
- El pasajero debe observar también las precauciones indicadas anteriormente.

Evite el envenenamiento por monóxido de carbono

Los gases de escape del motor contienen monóxido de carbono, un gas letal. La inhalación de monóxido de carbono puede provocar dolores de cabeza, mareo, somnolencia, náuseas, confusión y, por último, la muerte.

El monóxido de carbono es un gas incoloro, inodoro e insípido que puede estar presente aunque no se vea ni se huelga nada procedente del escape del motor. Se pueden acumular en tiempo muy breve niveles letales de monóxido de carbono que le postrarán rápidamente y le impedirán salvarse. Asimismo, en lugares cerrados o mal ventilados pueden mantenerse niveles letales de monóxido de carbono durante horas o días. Si nota cualquier síntoma de envenenamiento por monóxido de carbono abandone el lugar inmediatamente, respire aire fresco y SOLICITE TRATAMIENTO MÉDICO.

- No ponga el motor en marcha en un lugar cerrado. Aunque intente eliminar los gases de escape con extractores o ventanas y puertas abiertas, el monóxido de carbono puede alcanzar rápidamente niveles peligrosos.
- No ponga en marcha el motor en lugares mal ventilados o parcialmente cerrados como cobertizos, garajes o cocheras.
- No ponga en marcha el motor en el exterior cuando los gases de escape puedan penetrar en un edificio a través de aberturas como ventanas y puertas.

Carga

La incorporación de accesorios o carga que modifiquen la distribución del peso del scooter puede reducir su estabilidad y manejabilidad. Para evitar la posibilidad de un accidente, tenga mucho cuidado al añadir carga o accesorios al scooter. Si ha añadido carga o accesorios al scooter, conduzca con mucha precaución. A continuación, además de información sobre accesorios, exponemos algunas reglas generales que se deben observar en caso de cargar equipaje o añadir accesorios al scooter:

El peso total del conductor, el pasajero, los accesorios y el equipaje no debe superar la carga máxima. **La utilización de un vehículo sobrecargado puede ocasionar un accidente.**

Carga máxima:

168 kg (370 lb)

Cuando lo cargue dentro de este límite de peso, tenga en cuenta lo siguiente:

- El peso del equipaje y los accesorios debe mantenerse lo más bajo y cerca posible del scooter. Sujete bien los objetos más pesados lo más cerca posible del centro del vehículo y distribuya el peso lo más uniformemente posible en ambos lados del scooter a fin de reducir al mínimo el desequilibrio o la inestabilidad.
- El desplazamiento de pesos puede crear un desequilibrio repentino. Verifique que los accesorios y la carga estén bien sujetos al scooter antes de iniciar la marcha. Compruebe con frecuencia las fijaciones de los accesorios y las sujeciones de la carga.
- Ajuste correctamente la suspensión en función de la carga que lleve (únicamente en los modelos con suspensión ajustable) y compruebe el estado y la presión de los neumáticos.
- No sujete nunca objetos grandes o pesados al manillar, la horquilla delantera o el guardabarros delantero. Dichos objetos pueden crear inestabilidad en el manejo o disminuir la respuesta de la dirección.
- **Este vehículo no está diseñado para arrastrar un remolque o para acoplarle un sidecar.**

Información relativa a la seguridad

Accesorios originales Yamaha

La elección de los accesorios para el vehículo es una decisión importante. Los accesorios originales Yamaha que se pueden adquirir únicamente en los concesionarios Yamaha han sido diseñados, probados y aprobados por Yamaha para su vehículo. Muchas empresas sin relación con Yamaha fabrican repuestos y accesorios u ofrecen otras modificaciones para vehículos Yamaha. Yamaha no puede probar los productos que fabrican estas empresas. Por tanto, Yamaha no puede respaldar ni recomendar el uso de accesorios no vendidos por Yamaha ni modificaciones no recomendadas específicamente por Yamaha, incluso si las vende e instala un concesionario Yamaha.

Repuestos, accesorios y modificaciones no originales

Aunque algunos productos no originales pueden tener un diseño y una calidad similares a los accesorios originales Yamaha, debe tener presente que algunos de estos accesorios no originales o modificaciones no resultan adecuados debido a la posibilidad de que representen un peligro para usted u otras personas. La instalación de productos no originales o las modificaciones realizadas en su vehículo que alteren su diseño o sus características de funcionamiento pueden representar, para usted y otras personas, un peligro de daños personales graves o un accidente mortal. Es usted responsable de los daños personales relacionados con la alteración del vehículo. Cuando instale accesorios, tenga en cuenta las recomendaciones siguientes, así como las que se facilitan en el apartado "Carga".

- No instale nunca accesorios ni lleve cargas que puedan afectar a las prestaciones del scooter. Revise cuidadosamente el accesorio antes de utilizarlo, a fin de cerciorarse de que

de ningún modo reduzca la distancia al suelo ni el ángulo de inclinación, ni limite el recorrido de la suspensión, el recorrido de la dirección o el funcionamiento de los mandos ni obstaculice las luces o reflectores.

- Los accesorios montados en el manillar o en la zona de la horquilla delantera pueden crear inestabilidad por distribución de peso inadecuada o alteraciones aerodinámicas. Se debe limitar al máximo el número de accesorios montados en el manillar o en la zona de la horquilla delantera y tales accesorios deberán ser lo más ligeros posible.
- Los accesorios voluminosos o grandes pueden afectar gravemente a la estabilidad del scooter por sus efectos aerodinámicos. El scooter puede adquirir una tendencia a levantarse por efecto del viento de frente o hacerse inestable con viento de costado. Estos accesorios, asimismo, pueden provocar inestabilidad al adelantar o ser adelantado por vehículos de gran tamaño.
- Algunos accesorios pueden obligar al conductor a desplazarse de su posición normal de conducción. Esta posición inadecuada limita la libertad de movimiento del conductor y puede limitar su capacidad de control; por tanto, no se recomiendan tales accesorios.
- Tenga cuidado al añadir accesorios eléctricos. Si los accesorios eléctricos superan la capacidad del sistema del scooter, puede producirse una avería eléctrica, la cual puede provocar el apagado de las luces o la pérdida de potencia del motor, con el consiguiente peligro.

Neumáticos y llantas no originales

Los neumáticos y llantas con los que se entrega el scooter han sido diseñados conforme a las prestaciones del mismo y para aportar la combinación óptima de manejabilidad, frenada y confort. Es posible que otros neumáticos, llantas, medidas y combinaciones no resulten adecuados. Consulte en la página 6-20 las especificaciones de los neumáticos e información adicional sobre su sustitución.

Transporte del scooter

Debe observar las instrucciones siguientes antes de transportar el scooter en otro vehículo.

- Retire todos los elementos sueltos del scooter.
- Oriente la rueda delantera en línea recta al remolque o a la caja del camión y bloquéela en un canal para evitar el movimiento.
- Asegure el scooter con sujeciones o correas adecuadas fijadas a piezas sólidas del scooter, como el bastidor o la abrazadera triple superior de la horquilla delantera (y no, por ejemplo, el manillar montado con piezas de goma, los intermitentes o cualquier pieza que se pueda romper). Elija la ubicación de las correas con detenimiento para evitar que generen fricción y rayen las superficies pintadas durante el transporte.
- Si es posible, la suspensión debe ir algo comprimida mediante las sujeciones para que el scooter no rebote excesivamente durante el transporte.

Otros aspectos de seguridad en la conducción

- No olvide señalar claramente cuando vaya a girar.
- En un camino mojado puede ser sumamente difícil frenar. Evite las frenadas súbitas, ya que el scooter puede derrapar. Frene lentamente para detenerse sobre una superficie mojada.
- Reduzca la velocidad cuando se aproxime a una esquina o a una curva. Después de una curva, acelere lentamente.
- Tenga cuidado al adelantar coches estacionados. Un conductor puede no haberle visto y abrir la puerta sobre usted.
- Cruces del tren, los rieles del tranvía, las planchas de hierro en lugares en obra y las tapas de alcantarilla pueden ser muy resbaladizos cuando están mojados. Reduzca la velocidad y crúzcelos con cuidado. Mantenga el scooter en posición vertical; de lo contrario puede patinar y usted ser arrojado.
- Las pastillas y forros de freno pueden humedecerse al lavar el scooter. Si lava el scooter, revise los frenos antes de conducir.
- Lleve siempre casco, guantes, pantalones (apretados alrededor del dobladillo y el tobillo para que no ondeen) y una chaqueta de color brillante.
- No lleve demasiado equipaje sobre el scooter. Un scooter con sobrecarga es inestable. Utilice una correa resistente para sujetar los bultos sobre el portaequipajes (en caso de que el vehículo esté provisto de uno). Una carga suelta afectará a la estabilidad del scooter y puede distraer su atención de la carretera. (Véase la página 1-3).

Descripción

SAU63371

Vista izquierda

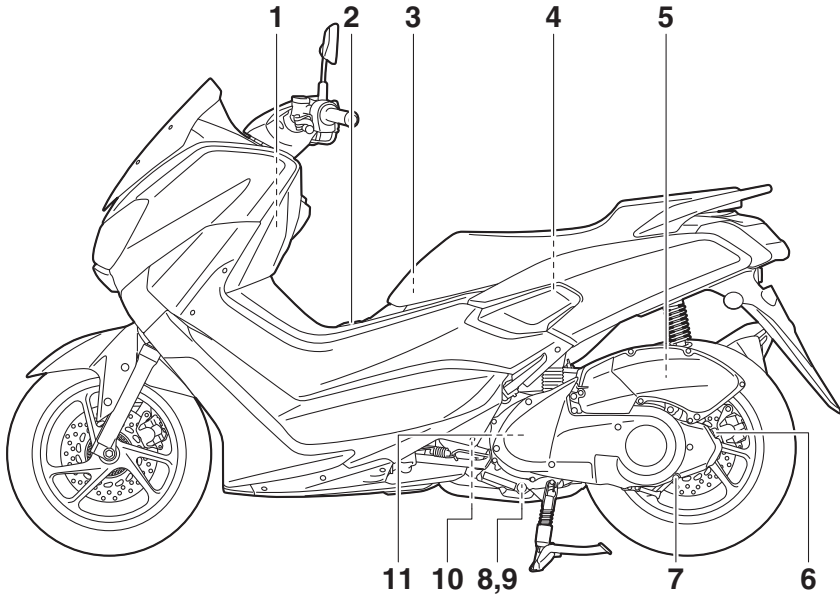

1. Compartimento portaobjetos delantero (página 3-16)
2. Tapón del depósito de gasolina (página 3-12)
3. Juego de herramientas del propietario (página 6-2)
4. Compartimento portaobjetos trasero (página 3-16)
5. Filtro de aire (página 6-17)
6. Tapón de llenado del aceite de la transmisión final (página 6-12)
7. Perno de drenaje del aceite de la transmisión final (página 6-12)
8. Perno de drenaje del aceite del motor A (página 6-10)
9. Perno de drenaje del aceite del motor B (página 6-10)
10. Perno de drenaje del líquido refrigerante (página 6-14)
11. Filtro de aire de la caja de la correa trapezoidal (página 6-17)

Vista derecha

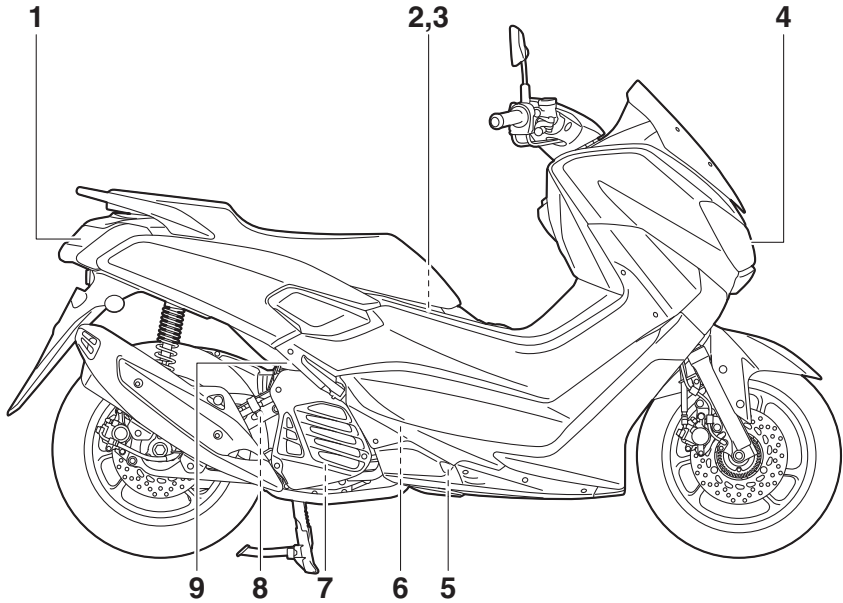

1. Luz de freno/piloto trasero (página 6-35)
2. Batería (página 6-30)
3. Caja de fusibles (página 6-32)
4. Faro (página 6-33)
5. Depósito de líquido refrigerante (página 6-13)
6. Bujía (página 6-9)
7. Tornillo de drenaje del líquido refrigerante (página 6-14)
8. Tapón de llenado de aceite del motor (página 6-10)
9. Tapón del radiador (página 6-13)

Descripción

SAU63401

Mandos e instrumentos

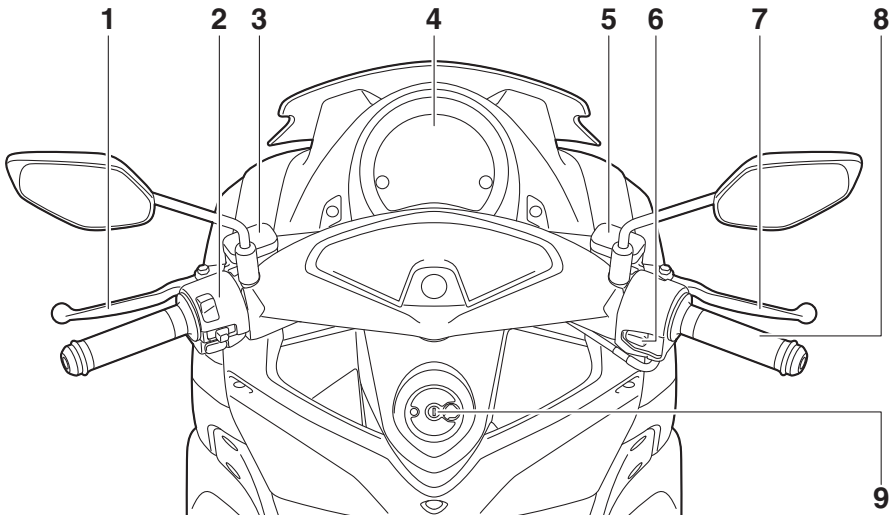

1. Maneta del freno trasero (página 3-10)
2. Interruptores izquierdos del manillar (página 3-9)
3. Depósito de líquido del freno trasero (página 6-25)
4. Indicador multifunción (página 3-4)
5. Depósito de líquido del freno delantero (página 6-25)
6. Interruptor de arranque (página 3-9)
7. Maneta del freno delantero (página 3-10)
8. Puño del acelerador (página 6-19)
9. Interruptor principal/Bloqueo de la dirección (página 3-1)

Funciones de los instrumentos y mandos

Interruptor principal/Bloqueo de la dirección

SAUN0264

SWA10062

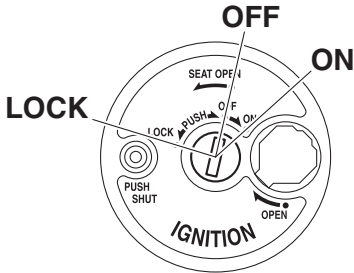

El interruptor principal/bloqueo de la dirección controla los sistemas de encendido y luces y se utiliza para bloquear la dirección. A continuación se describen las diferentes posiciones del interruptor principal.

NOTA

El interruptor principal/bloqueo de dirección está provisto de una tapa de bocallave. (Véanse en la página 3-2 las instrucciones para abrir y cerrar la tapa de bocallave).

SAU60600

ON (ABIERTO)

Todos los circuitos eléctricos reciben corriente; la luz de la instrumentación, el piloto trasero y las luces de posición se encienden y se puede arrancar el motor. La llave no se puede extraer.

NOTA

El faro se enciende automáticamente cuando se arranca el motor y permanece encendido hasta que se gira la llave a la posición "OFF", incluso si el motor se cala.

SAU10662

DESCONECTADO (OFF)

Todos los sistemas eléctricos están desactivados. Se puede extraer la llave.

⚠ ADVERTENCIA

No gire nunca la llave a la posición "OFF" o "LOCK" con el vehículo en marcha. De lo contrario, el sistema eléctrico se desconectará y puede perder el control o sufrir un accidente.

SAU1068B

BLOQUEADO (LOCK)

La dirección está bloqueada y todos los sistemas eléctricos están desactivados. Se puede extraer la llave.

Para bloquear la dirección

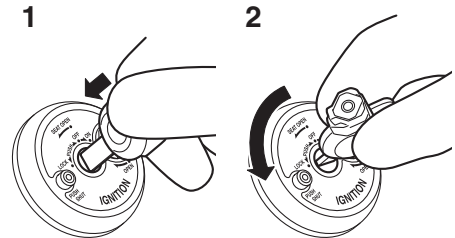

1. Empujar.
2. Girar.

1. Gire el manillar completamente a la izquierda.
2. Con la llave en la posición "OFF", empujela hacia dentro y gírela a la posición "LOCK".
3. Extraiga la llave.

NOTA

Si la dirección no se bloquea, inténtelo girando el manillar ligeramente a la derecha.

Funciones de los instrumentos y mandos

SAUN0960

Para desbloquear la dirección

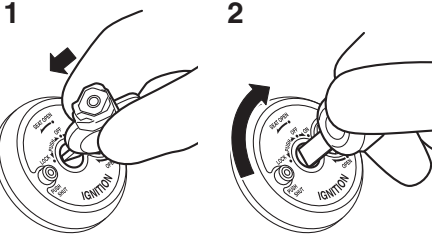

3

1. Empujar.
2. Girar.

Desde la posición “LOCK”, empuje la llave hacia dentro y gírela a la posición “OFF”.

Tapa de la bocallave

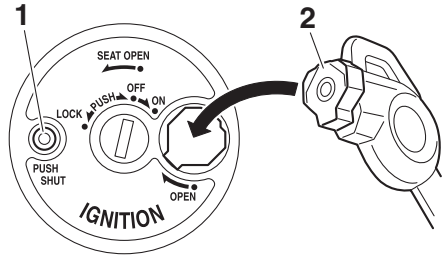

1. Botón “PUSH SHUT”
2. Llave de la tapa

Para abrir la tapa de bocallave

Introduzca la llave de la tapa en el receptáculo como se muestra y, a continuación, gírela hacia la derecha.

Para cerrar tapa de la bocallave

Pulse el botón “PUSH SHUT”.

Funciones de los instrumentos y mandos

Luces indicadores y luces de aviso

SAU4939D

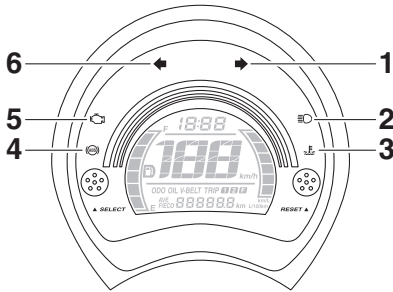

1. Luz indicadora de intermitencia derecha “↗”
2. Luz indicadora de la luz de carretera “≡○”
3. Luz de aviso de la temperatura del líquido refrigerante “⊡”
4. Luz indicadora del sistema antibloqueo de frenos (ABS) “⊙”
5. Luz de aviso de avería del motor “⚠”
6. Luz indicadora de intermitencia izquierda “↖”

Luces indicadores de intermitencia “↗” y “↖”

SAU11032

Cada luz indicadora parpadea cuando el correspondiente intermitente está activado.

Luz indicadora de la luz de carretera “≡○”

SAU11081

Este testigo se enciende cuando están conectadas las luces de carretera.

Luz de aviso de la temperatura del líquido refrigerante “⊡”

SAU67441

Esta luz de aviso se enciende si el motor se recalienta. En ese caso, pare el motor inmediatamente y deje que se enfríe.

El circuito eléctrico de la luz de aviso se puede comprobar dando el contacto con el interruptor principal. La luz de aviso debe encenderse durante unos segundos y luego apagarse.

Si la luz de aviso no se enciende inicialmente al dar el contacto con el interruptor principal o permanece encendida, haga revisar el circuito eléctrico en un concesionario Yamaha.

SCA10022

ATENCIÓN

No mantenga el motor en marcha si se está recalentando.

NOTA

Si el motor se recalienta, consulte las instrucciones adicionales de la página 6-41.

Luz de aviso de avería del motor “⚠”

SAU73171

Esta luz de aviso se enciende si se detecta una anomalía en el motor u otro sistema de control del vehículo. En ese caso, haga revisar el sistema de autodiagnóstico del vehículo en un concesionario Yamaha.

El circuito eléctrico de la luz de aviso se puede comprobar girando la llave a la posición “ON”. La luz de aviso debe encenderse durante unos segundos y luego apagarse.

Si la luz de aviso no se enciende inicialmente al girar la llave a la posición “ON” o permanece encendida, haga revisar el vehículo en un concesionario Yamaha.

Luz de aviso del sistema ABS “⊙”

SAUU1811

Durante el funcionamiento normal, la luz de aviso del sistema ABS se enciende cuando se da el contacto con el interruptor principal y se apaga después de circular a 10 km/h (6 mi/h) o más.

Si la luz de aviso del sistema ABS:

- no se enciende cuando se da el contacto con el interruptor principal
- se enciende o parpadea durante la marcha
- no se apaga después de circular a una velocidad de 10 km/h (6 mi/h) o superior

Funciones de los instrumentos y mandos

Es posible que el ABS no funcione correctamente. En cualquiera de las circunstancias anteriormente señaladas, haga revisar el sistema lo antes posible en un concesionario Yamaha. (Véase en la página 3-11 una explicación del ABS).

SWA16041

⚠ ADVERTENCIA

Si la luz de aviso del ABS no se apaga después de circular a una velocidad de 10 km/h (6 mi/h) o superior o se enciende o parpadea durante la marcha, el sistema de frenos pasa a funcionar del modo convencional. En cualquiera de estos casos, o si la luz de aviso no se enciende en absoluto, extreme las precauciones para evitar el posible bloqueo de las ruedas en las frenadas de emergencia. Haga revisar el sistema de frenos y los circuitos eléctricos en un concesionario Yamaha lo antes posible.

NOTA

La luz de aviso del sistema ABS puede encenderse cuando se acelera el motor con el vehículo sobre su caballete central, pero esto no es una indicación de avería.

Indicador multifunción

SAUN1440

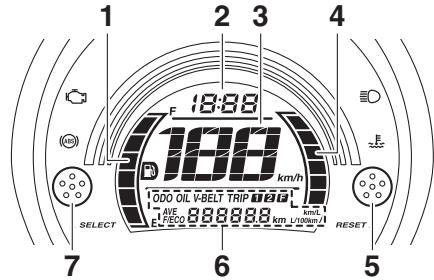

1. Indicador de gasolina
2. Reloj
3. Velocímetro
4. Indicador del consumo instantáneo de gasolina
5. Botón "RESET"
6. Visor multifunción
7. Botón "SELECT" (seleccionar)

⚠ ADVERTENCIA

SWA12423

Antes de modificar cualquier ajuste en la pantalla multifunción, pare el vehículo. Cambiar ajustes en marcha puede distraer al conductor, con el consiguiente riesgo de accidente.

El indicador multifunción está provisto de los elementos siguientes:

- un velocímetro
- un reloj
- un indicador de gasolina
- un indicador del consumo instantáneo de gasolina
- un visor multifunción

NOTA

Asegúrese de girar la llave a la posición "ON" antes de utilizar los botones "SELECT" y "RESET".

Velocímetro

El velocímetro indica la velocidad de desplazamiento del vehículo.

Funciones de los instrumentos y mandos

Reloj

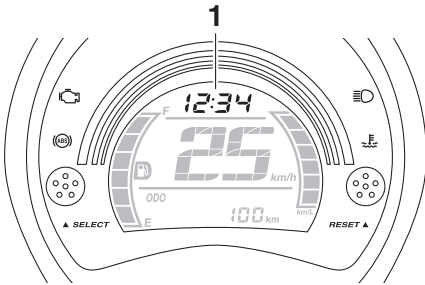

1. Reloj

El reloj indica la hora en el sistema de 12 horas.

Para poner el reloj en hora

1. Gire la llave a la posición "ON".
2. Pulse los botones "SELECT" y "RESET" simultáneamente durante al menos dos segundos.
3. Cuando los dígitos de las horas empiecen a parpadear, pulse el botón "RESET" para ajustar las horas.
4. Pulse el botón "SELECT" y los dígitos de los minutos empezarán a parpadear.
5. Pulse el botón "RESET" para ajustar los minutos.
6. Pulse el botón "SELECT" y luego suéltelo para iniciar el reloj.

Indicador de gasolina

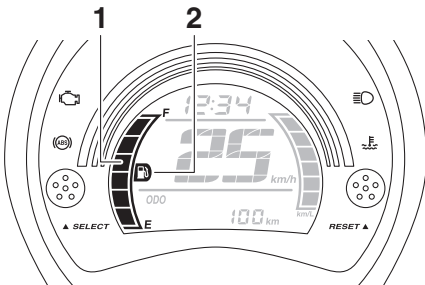

1. Indicador de gasolina

2. Indicador de aviso del nivel de gasolina "⛽"

El indicador de gasolina indica la cantidad de gasolina que contiene el depósito. Los segmentos del indicador desaparecen hacia la "E" (vacío) a medida que disminuye el nivel de gasolina. Cuando el último segmento y el indicador de aviso del nivel de gasolina "⛽" comiencen a parpadear, ponga gasolina lo antes posible.

NOTA

Si el sistema detecta un problema en el circuito eléctrico, se repite la secuencia siguiente hasta que se corrige el fallo: los segmentos del nivel de gasolina y el indicador de aviso del nivel de gasolina "⛽" parpadean ocho veces y luego se apagan durante aproximadamente 3 segundos. Haga revisar el circuito eléctrico en un concesionario Yamaha.

Indicador del consumo instantáneo de gasolina

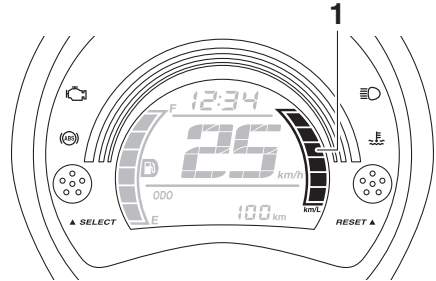

1. Indicador del consumo instantáneo de gasolina

Este indicador muestra el consumo instantáneo de gasolina.

Según el ajuste seleccionado para la indicación del consumo instantáneo de gasolina "F/ECO", los segmentos aumentan o disminuyen.

- km/L: el número de segmentos aumenta cuanto más eficiente es el funcionamiento del vehículo.

Funciones de los instrumentos y mandos

- L/100 km: el número de segmentos disminuye cuanto más eficiente es el funcionamiento del vehículo.

Visor multifunción

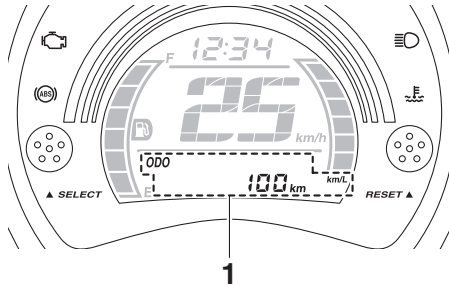

1. Visor multifunción

El visor multifunción está provisto de los elementos siguientes:

- un cuentakilómetros
- dos cuentakilómetros parciales (que indican la distancia recorrida desde que se pusieron a cero por última vez)
- un cuentakilómetros parcial en reserva (que indica la distancia recorrida desde que el último segmento del indicador de gasolina empezó a parpadear)
- un indicador del consumo instantáneo de gasolina
- un indicador del consumo medio de gasolina
- un cuentakilómetros de cambio de aceite
- un cuentakilómetros de cambio de la correa trapezoidal
- un indicador de cambio de aceite
- un indicador de cambio de la correa trapezoidal

Pulse el botón “SELECT” para cambiar la indicación entre cuentakilómetros “ODO”, cuentakilómetros parciales “TRIP 1” y “TRIP 2”, cuentakilómetros de cambio de aceite “OIL TRIP”, cuentakilómetros de cambio de la correa trapezoidal “V-BELT TRIP”, consumo instantáneo de gasolina

“F/ECO” (km/L o L/100 km) y consumo medio de gasolina “AVE F/ECO” (km/L o L/100 km) en el orden siguiente:

ODO → TRIP 1 → TRIP 2 → OIL TRIP → V-BELT TRIP → F/ECO → AVE F/ECO → ODO

Si el indicador de aviso del nivel de gasolina “” y el último segmento del indicador del nivel de gasolina comienzan a parpadear, la indicación cambia automáticamente a cuentakilómetros parcial en reserva “TRIP F” y comienza a contar la distancia recorrida desde ese punto. En ese caso, pulse el botón “SELECT” para cambiar la indicación entre cuentakilómetros parciales, cuentakilómetros, cuentakilómetros de cambio de aceite, cuentakilómetros de cambio de la correa trapezoidal, consumo instantáneo de gasolina y consumo medio de gasolina en el orden siguiente:

TRIP F → TRIP 1 → TRIP 2 → OIL TRIP → V-BELT TRIP → F/ECO → AVE F/ECO → ODO → TRIP F

Para poner un cuentakilómetros parcial a cero, selecciónelo pulsando el botón “SELECT” y seguidamente pulse el botón “RESET” durante al menos un segundo.

NOTA

- Si no lo pone a cero de forma manual, el cuentakilómetros parcial en reserva de gasolina se pone a cero automáticamente y se restablece la indicación anterior después de repostar y recorrer 5 km (3 mi).
- Si no pone a cero los cuentakilómetros parciales 1 y 2, se pondrán a cero y continuarán contando cuando lleguen a 9999.9.

Funciones de los instrumentos y mandos

- El cuentakilómetros se bloquea cuando llega a 999999 y no se puede poner a cero.

Modo de consumo instantáneo de gasolina



1. Pantalla del consumo instantáneo de gasolina

La indicación del consumo instantáneo de gasolina puede seleccionarse en “km/L” o en “L/100 km”.

- “km/L”: distancia que se puede recorrer con 1.0 L de gasolina en las condiciones de marcha del momento.
- “L/100 km”: cantidad de gasolina necesaria para recorrer 100 km en las condiciones de marcha del momento.

Para cambiar entre las distintas indicaciones de consumo instantáneo de gasolina, pulse el botón “SELECT” durante un segundo.

NOTA

Cuando se circula a menos de 10 km/h (6 mi/h), se muestra “_ _ _”.

Modo de media del consumo de gasolina



1. Pantalla del consumo medio de gasolina

Esta indicación muestra el consumo medio de gasolina desde la última vez que se restableció.

La indicación del consumo medio de gasolina puede seleccionarse en “km/L” o en “L/100 km”.

- “km/L”: distancia media que se puede recorrer con 1.0 L de gasolina.
- “L/100 km”: cantidad media de gasolina necesaria para recorrer 100 km.

Para cambiar entre las distintas indicaciones de consumo medio de gasolina, pulse el botón “SELECT” durante un segundo.

Para reiniciar la indicación del consumo medio de gasolina, pulse el botón “RESET” durante al menos un segundo.

NOTA

Después de reiniciar el consumo medio de gasolina, se muestra “_ _ _” hasta que el vehículo ha recorrido 0.1 km (0.06 mi).

Funciones de los instrumentos y mandos

Cuentakilómetros de cambio de aceite

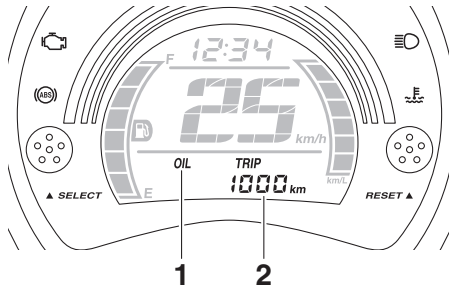

1. Indicador de cambio de aceite “OIL”
2. Cuentakilómetros de cambio de aceite

El cuentakilómetros de cambio de aceite muestra la distancia recorrida desde la última vez que se puso a cero (el último cambio de aceite).

La luz indicadora de cambio de aceite “OIL” parpadea a los primeros 1000 km (600 mi) y posteriormente cada 6000 km (3500 mi) para indicar que se debe cambiar el aceite del motor.

Después de cambiar el aceite de motor, reinicie el cuentakilómetros de cambio de aceite y el indicador de cambio de aceite. Para reiniciarlos los dos, seleccione el cuentakilómetros de cambio de aceite y, a continuación, pulse el botón “RESET” durante un segundo. A continuación, mientras “OIL” y el cuentakilómetros parcial de cambio de aceite parpadean, pulse el botón “RESET” durante tres segundos. El indicador de cambio de aceite se reinicia.

Si cambia el aceite de motor antes de que se encienda el indicador de cambio (es decir, antes de que se cumpla el intervalo del cambio periódico de aceite), deberá reiniciar el indicador para que este pueda indicar en el momento correcto el siguiente cambio periódico.

Cuentakilómetros de cambio de la correa trapezoidal



1. Indicador de cambio de la correa trapezoidal “V-BELT”
2. Cuentakilómetros de cambio de correa trapezoidal

El cuentakilómetros de cambio de la correa trapezoidal muestra la distancia recorrida desde que se puso a cero por última vez (es decir, desde el último cambio de la correa). Posteriormente, el indicador de cambio de la correa trapezoidal “V-BELT” parpadea cada 18000 km (10500 mi) para indicar que se debe cambiar la correa.

Después de cambiar la correa, reinicie el cuentakilómetros de cambio de la correa trapezoidal y el indicador. Para reiniciarlos los dos, seleccione el cuentakilómetros de cambio de la correa trapezoidal y, a continuación, pulse el botón “RESET” durante un segundo. A continuación, mientras “V-BELT” y el cuentakilómetros de cambio de la correa trapezoidal parpadean, pulse el botón “RESET” durante tres segundos. El indicador de cambio de la correa trapezoidal se reinicia.

Si cambia la correa antes de que se encienda el indicador (es decir, antes de que se cumpla el intervalo de cambio periódico de la correa), deberá reiniciar el cuentakilómetros de cambio para que el siguiente intervalo se indique en el momento correcto.

Funciones de los instrumentos y mandos

Interruptores del manillar

SAU1234M

Izquierda

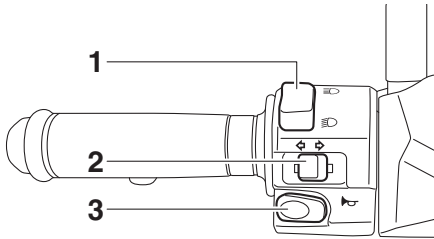

1. Conmutador de la luz de “/”
2. Interruptor de intermitencia “/”
3. Interruptor de la bocina “”

Derecha

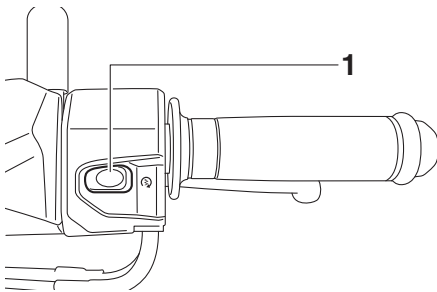

1. Interruptor de arranque “”

Conmutador de la luz de “/”

SAU12401

Sitúe este interruptor en “” para poner la luz de carretera y en “” para poner la luz de cruce.

Interruptor de intermitencia “/”

SAU12461

Para señalar un giro a la derecha pulse este interruptor hacia la posición “”. Para señalar un giro a la izquierda pulse este interruptor hacia la posición “”. Cuando lo suelte, el interruptor volverá a su posición central. Para apagar los intermitentes pulse el interruptor una vez éste haya regresado a su posición central.

Interruptor de la bocina “”

SAU12501

Pulse este interruptor para hacer sonar la bocina.

Interruptor de arranque “”

SAU12722

Con el caballete lateral arriba, pulse este interruptor mientras aplica el freno delantero o trasero, para poner en marcha el motor con el arranque eléctrico. Véanse las instrucciones de arranque en la página 5-1 antes de arrancar el motor.

Funciones de los instrumentos y mandos

Maneta del freno delantero

SAU12902

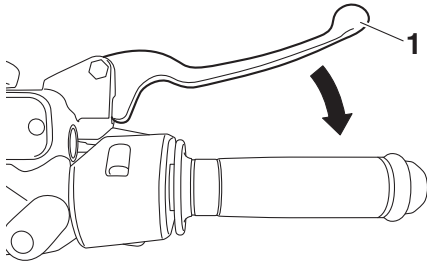

1. Maneta del freno delantero

La maneta de freno delantero está situada en el lado derecho del manillar. Para aplicar el freno delantero, tire de esta maneta hacia el puño del acelerador.

Maneta del freno trasero

SAU12952

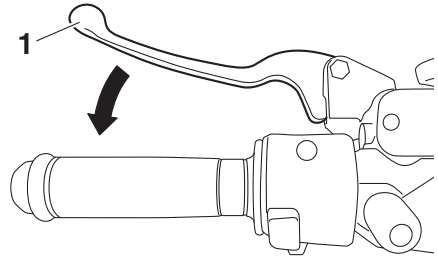

1. Maneta del freno trasero

La maneta de freno trasero está situada en el lado izquierdo del manillar. Para aplicar el freno trasero tire de esta maneta hacia el puño del manillar.

Funciones de los instrumentos y mandos

ABS

SAU66680

El ABS (sistema antibloqueo de frenos) de Yamaha dispone de un doble sistema de control electrónico que actúa de forma independiente sobre los frenos delantero y trasero.

Utilice los frenos con ABS del mismo modo que unos frenos convencionales. Si el ABS se activa, puede notar una vibración en las manetas del freno. En tal caso, siga frenando y deje que el ABS actúe; no “bombee” los frenos, pues se reduciría la efectividad de la frenada.

SWA16051

⚠ ADVERTENCIA

Mantenga siempre una distancia suficiente con el vehículo de delante en función de la velocidad, incluso con ABS.

- El ABS funciona mejor con distancias de frenada largas.
- En algunas calzadas, como por ejemplo superficies irregulares o gravilla, la distancia de frenada puede ser mayor con ABS que sin ABS.

El ABS se controla mediante una ECU que cambia al sistema de freno convencional en caso de que se produzca un fallo.

NOTA

- El ABS efectúa una prueba de auto-diagnóstico cada vez que el vehículo inicia la marcha después de girar la llave a “ON” y de circular a una velocidad de 10 km/h (6 mi/h) o superior. Durante dicha prueba se puede oír un chasquido por la parte delantera del vehículo y, si se acciona una de las manetas de freno, aunque sea ligeramente, se puede notar una vibración en la propia maneta; esto es normal.
- Este ABS dispone de una función de prueba que permite al conductor experimentar la vibración en las manetas del freno cuando el ABS está actuan-

do. No obstante, consulte a su concesionario Yamaha puesto que se necesitan herramientas especiales.

SCA20100

ATENCIÓN

Evite dañar el sensor de la rueda o el rotor del sensor de la rueda; ya que, de producirse, ocasionaría el incorrecto funcionamiento del sistema ABS.

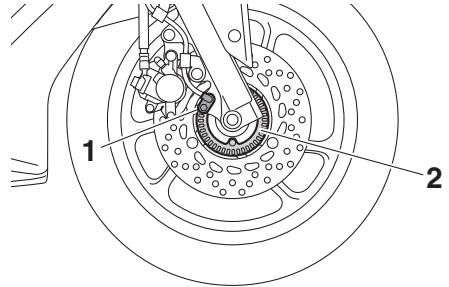

1. Sensor de la rueda delantera
2. Rotor del sensor de la rueda delantera

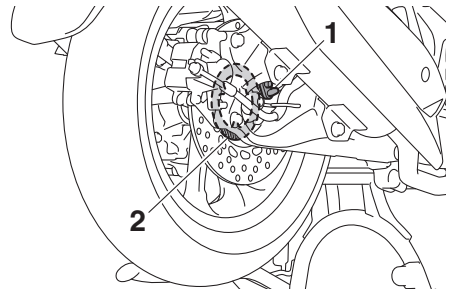

1. Sensor de la rueda trasera
2. Rotor del sensor de la rueda trasera

Funciones de los instrumentos y mandos

SAU66690

Tapón del depósito de gasolina

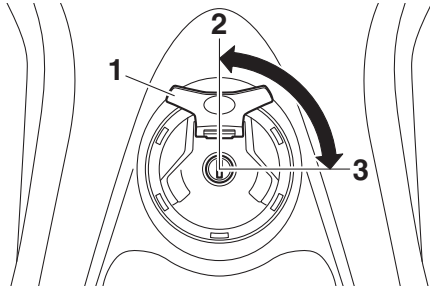

3

1. Cubierta de la cerradura del tapón del depósito de gasolina
2. Cerradura.
3. Desbloquear.

Para extraer el tapón del depósito de gasolina

Abra la tapa de la cerradura del tapón del depósito de gasolina, introduzca la llave en la cerradura y gírela 1/4 de vuelta en el sentido de las agujas del reloj. La cerradura se desbloquea y puede extraerse el tapón del depósito de gasolina.

Para colocar el tapón del depósito de gasolina

1. Introduzca el tapón en la abertura del depósito con la llave en la cerradura y con la marca “△” hacia adelante.

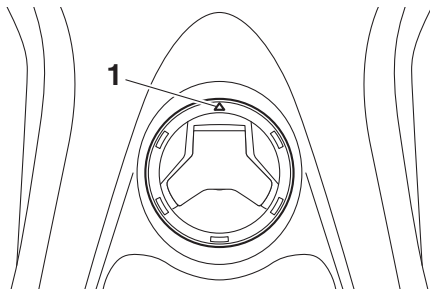

1. Marca “△”

2. Gire la llave en el sentido contrario al de las agujas del reloj hasta su posición original, extráigala y cierre la tapa de la cerradura.

NOTA

No se puede colocar el tapón del depósito de gasolina si la llave no se encuentra en la cerradura. Además, la llave no se puede extraer si el tapón no está correctamente colocado y bloqueado.

SWA10132

ADVERTENCIA

Verifique que el tapón del depósito de gasolina esté correctamente colocado antes de emprender la marcha. Una fuga de gasolina significa peligro de incendio.

Funciones de los instrumentos y mandos

Combustible

SAU13213

Verifique que haya suficiente gasolina en el depósito.

SWA10882

! ADVERTENCIA

La gasolina y los vapores de gasolina son muy inflamables. Para evitar incendios y explosiones y reducir el riesgo de daños personales al repostar combustible, siga estas instrucciones.

1. Antes de poner gasolina, pare el motor y compruebe que no haya nadie sentado en el vehículo. No ponga nunca gasolina mientras fuma o en proximidad de chispas, llamas vivas u otras fuentes de ignición como los pilotos luminosos de calentadores de agua o secadoras de ropa.
2. No llene en exceso el depósito de gasolina. Deje de llenar cuando la gasolina llegue a la parte inferior del tubo de llenado. La gasolina se expande con el calor y, por tanto, el calor del motor o del sol puede provocar que la gasolina se desborde del depósito.

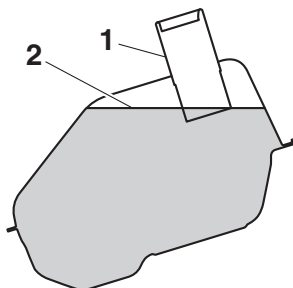

1. Tubo de llenado del depósito de gasolina
2. Nivel de combustible máximo
3. Limpie inmediatamente la gasolina que se haya vertido. **ATENCIÓN: Elimine inmediatamente la gasolina derramada con un trapo limpio,**

seco y suave, ya que la gasolina puede dañar las superficies pintadas o las piezas de plástico. [SCA10072]

4. Cierre bien el tapón del depósito de gasolina.

SWA15152

! ADVERTENCIA

La gasolina es tóxica y puede provocar lesiones o la muerte. Manipule la gasolina con cuidado. No trasvase nunca gasolina haciendo sifón con la boca. En caso de ingestión de gasolina, inhalación de vapores de gasolina o contacto de gasolina con los ojos, acuda inmediatamente al médico. Si le cae gasolina sobre la piel, lávese con agua y jabón. Si le cae gasolina sobre la ropa, cámbiese.

SAU51222

Gasolina recomendada:

Únicamente gasolina normal sin plomo

Capacidad del depósito de gasolina:

6.6 L (1.7 US gal, 1.5 Imp.gal)

Reserva:

1.4 L (0.37 US gal, 0.31 Imp.gal)

SCA11401

ATENCIÓN

Utilice únicamente gasolina sin plomo. El uso de gasolina con plomo provocará graves averías en piezas internas del motor tales como las válvulas, los aros del pistón, así como el sistema de escape.

El motor Yamaha está diseñado para utilizar gasolina normal sin plomo de 86 octanos Pump [(R+M)/2] o superior o 91 octanos Research o superior. Si se producen detonaciones (o autoencendido), utilice gasolina de otra marca o súper sin

Funciones de los instrumentos y mandos

SAU58301

plomo. El uso de gasolina sin plomo prolonga la vida útil de la bujía y reduce los costes de mantenimiento.

Gasohol

Existen dos tipos de gasohol: gasohol con etanol y gasohol con metanol. El gasohol con etanol se puede utilizar si el contenido de etanol no es superior al 10% (E10). Yamaha no recomienda el uso de gasohol con metanol porque puede dañar el sistema de combustible o provocar una disminución de las prestaciones del vehículo.

Tubo de desbordamiento del depósito de gasolina

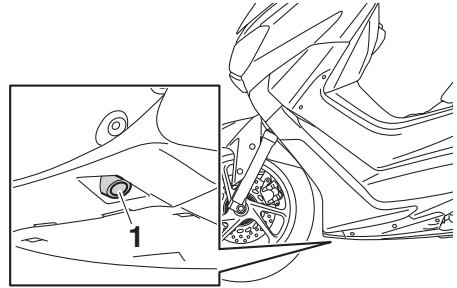

1. Tubo de desbordamiento del depósito de gasolina

Antes de utilizar el vehículo:

- Compruebe la conexión y la dirección del tubo de desbordamiento del depósito de gasolina.
- Compruebe si el tubo de desbordamiento del depósito de gasolina presenta fisuras o daños y cámbielo según sea necesario.
- Verifique que el tubo de desbordamiento del depósito de gasolina no esté obstruido y límpielo si es necesario.

Funciones de los instrumentos y mandos

Catalizador

SAU13434

Este modelo está equipado con un catalizador en el sistema de escape.

SWA10863

ADVERTENCIA

El sistema de escape permanece caliente después del funcionamiento. Para prevenir el riesgo de incendio o quemaduras:

- No estacione el vehículo en lugares en los que se pueda producir un incendio, como por ejemplo cerca de rastrojos u otros materiales que arden con facilidad.
- Estacione el vehículo en un lugar en que resulte difícil que los peatones o niños toquen el sistema de escape cuando esté caliente.
- Verifique que el sistema de escape se haya enfriado antes de realizar cualquier operación de mantenimiento.
- No deje el motor al ralentí más de unos pocos minutos. Un tiempo prolongado al ralentí puede provocar la acumulación de calor.

SCA10702

ATENCIÓN

Utilice únicamente gasolina sin plomo. El uso de gasolina con plomo provocará daños irreparables en el catalizador.

Asiento

SAU60621

Para abrir el asiento

1. Coloque el vehículo sobre el caballete central.
2. Introduzca la llave en el interruptor principal y gírela en el sentido contrario al de las agujas del reloj hasta la posición "SEAT OPEN".

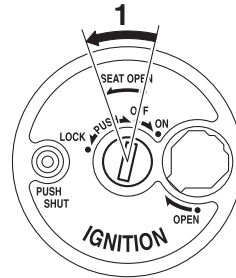

1. Abierto.

NOTA

No empuje la llave hacia adentro cuando la gire.

3. Levante el asiento.

Para cerrar el asiento

1. Baje el asiento y luego empújelo hacia abajo para que encaje en su sitio.
2. Extraiga la llave.

NOTA

Verifique que el asiento esté bien sujeto antes de conducir.

Funciones de los instrumentos y mandos

Compartimentos portaobjetos

SAU57081

SWAT1052

Compartimento portaobjetos delantero

El compartimento delantero está situado en la parte delantera del vehículo. Utilice este compartimento para objetos pequeños.

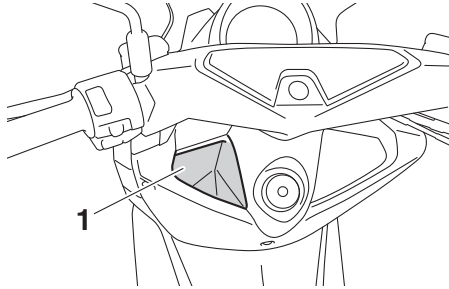

1. Compartimento portaobjetos delantero

SCA21150

ATENCIÓN

Tenga en cuenta los puntos siguientes cuando utilice el compartimento portaobjetos.

- El compartimento portaobjetos acumula calor cuando queda expuesto al sol o al calor del motor; por lo tanto, no guarde en su interior nada que pueda ser sensible al calor, ni consumibles o elementos inflamables.
- Para evitar que se extienda la humedad en el compartimento portaobjetos, envuelva los objetos húmedos en una bolsa de plástico antes de guardarlos en el compartimento.
- El compartimento portaobjetos puede mojarse durante el lavado del vehículo; envuelva los objetos guardados en el compartimento en una bolsa de plástico.
- No guarde en el compartimento objetos de valor o que se puedan romper.

ADVERTENCIA

SWA17250

- No sobrepase el límite de carga de 1.5 kg (3.3 lb) del compartimento portaobjetos delantero.
- No guarde nada en el compartimento delantero que pueda obstaculizar el manejo del vehículo.

Compartimento portaobjetos trasero

El compartimento portaobjetos trasero está situado debajo del asiento. Utilice este compartimento para objetos grandes. (Véase la página 3-15).

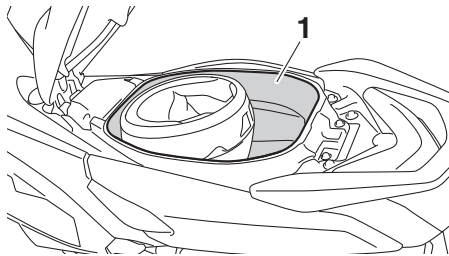

1. Compartimento portaobjetos trasero

NOTA

No deje el vehículo desatendido con el asiento abierto.

SAU15306

SAU66800

Caballote lateral

El caballote lateral se encuentra en el lado izquierdo del bastidor. Levante el caballote lateral o bájelo con el pie mientras sujeta el vehículo en posición vertical.

NOTA

El interruptor incorporado del caballote lateral forma parte del sistema de corte del circuito de encendido, que corta el encendido en determinadas situaciones. (Véase la siguiente sección para una explicación del sistema de corte del circuito de encendido).

SWA10242

ADVERTENCIA

No se debe conducir el vehículo con el caballote lateral bajado o si éste no puede subirse correctamente (o no se mantiene arriba); de lo contrario, el caballote lateral puede tocar el suelo y distraer al conductor, con el consiguiente riesgo de que éste pierda el control. El sistema Yamaha de corte del circuito de encendido ha sido diseñado para ayudar al conductor a cumplir con la responsabilidad de subir el caballote lateral antes de iniciar la marcha. Por tanto, compruebe regularmente este sistema y hágalo reparar en un concesionario Yamaha si no funciona correctamente.

Sistema de corte del circuito de encendido

Compruebe el funcionamiento del interruptor del caballote lateral conforme al procedimiento siguiente.

Funciones de los instrumentos y mandos

Gire la llave a la posición de contacto.

Suba el caballete lateral.

Pulse el interruptor de arranque mientras acciona una de las manetas del freno. El motor arranca.

Baje el caballete lateral.

Si el motor se cala:

El interruptor del caballete lateral funciona correctamente.

ADVERTENCIA

- El vehículo debe colocarse sobre el caballete central durante esta revisión.
 - Si observa alguna anomalía, haga revisar el sistema en un concesionario Yamaha antes de utilizar el vehículo.
-

3

Para su seguridad – comprobaciones previas

SAU63440

Revise el vehículo cada vez que lo utilice para estar seguro de que se encuentra en condiciones de funcionamiento seguras. Observe siempre los procedimientos y programas de revisión y mantenimiento que se describen en el manual.

SWA11152

ADVERTENCIA

Si no revisa o mantiene el vehículo correctamente aumentarán las posibilidades de accidente o daños materiales. No utilice el vehículo si observa cualquier anomalía. Si una anomalía no puede resolverse mediante los procedimientos que se facilitan en este manual, haga revisar el vehículo en un concesionario Yamaha.

Antes de utilizar este vehículo, compruebe los puntos siguientes:

ELEMENTO	COMPROBACIONES	PÁGINA
Gasolina	<ul style="list-style-type: none">• Comprobar nivel en el depósito de gasolina.• Poner gasolina si es necesario.• Comprobar si existen fugas en la línea de combustible.• Verificar que el tubo de desbordamiento del depósito de gasolina no esté obstruido, agrietado o dañado y comprobar la conexión del tubo.	3-13, 3-14
Aceite de motor	<ul style="list-style-type: none">• Comprobar nivel de aceite en el motor.• Si es necesario, añadir aceite del tipo recomendado hasta el nivel especificado.• Comprobar si existen fugas.	6-10
Aceite de la transmisión final	<ul style="list-style-type: none">• Comprobar si existen fugas.	6-12
Líquido refrigerante	<ul style="list-style-type: none">• Comprobar nivel en el depósito de líquido refrigerante.• Si es necesario, añadir líquido refrigerante del tipo recomendado hasta el nivel especificado.• Comprobar si existen fugas en el sistema de refrigeración.	6-13
Freno delantero	<ul style="list-style-type: none">• Comprobar funcionamiento.• Si el funcionamiento es blando o esponjoso, solicitar a un concesionario Yamaha que purgue el sistema hidráulico.• Compruebe el desgaste de las pastillas de freno.• Cambiar si es necesario.• Comprobar nivel de líquido en el depósito.• Si es necesario, añada el líquido de freno recomendado hasta el nivel que se especifica.• Comprobar si existen fugas en el sistema hidráulico.	6-23, 6-24, 6-25

Para su seguridad – comprobaciones previas

ELEMENTO	COMPROBACIONES	PÁGINA
Freno trasero	<ul style="list-style-type: none"> • Comprobar funcionamiento. • Si el funcionamiento es blando o esponjoso, solicitar a un concesionario Yamaha que purgue el sistema hidráulico. • Compruebe el desgaste de las pastillas de freno. • Cambiar si es necesario. • Comprobar nivel de líquido en el depósito. • Si es necesario, añada el líquido de freno recomendado hasta el nivel que se especifica. • Comprobar si existen fugas en el sistema hidráulico. 	6-23, 6-24, 6-25
Puño del acelerador	<ul style="list-style-type: none"> • Verificar si el funcionamiento es suave. • Compruebe el juego libre del puño del acelerador. • Si es necesario, solicite a un concesionario Yamaha que ajuste el juego libre del puño del acelerador y lubrique el cable y la caja del puño. 	6-19, 6-27
Cables de mando	<ul style="list-style-type: none"> • Verificar si el funcionamiento es suave. • Lubricar si es necesario. 	6-27
Ruedas y neumáticos	<ul style="list-style-type: none"> • Comprobar si están dañados. • Comprobar estado de los neumáticos y profundidad del dibujo. • Comprobar la presión. • Corregir si es necesario. 	6-20, 6-22
Manetas de freno	<ul style="list-style-type: none"> • Verificar si el funcionamiento es suave. • Lubricar los puntos de pivote de las manetas si es necesario. 	6-28
Caballote central, caballote lateral	<ul style="list-style-type: none"> • Verificar si el funcionamiento es suave. • Lubricar los pivotes si es necesario. 	6-28
Fijaciones del bastidor	<ul style="list-style-type: none"> • Comprobar que todas las tuercas, pernos y tornillos estén correctamente apretados. • Apretar si es necesario. 	—
Instrumentos, luces, señales e interruptores	<ul style="list-style-type: none"> • Comprobar funcionamiento. • Corregir si es necesario. 	—
Interruptor del caballote lateral	<ul style="list-style-type: none"> • Comprobar funcionamiento del sistema de corte del circuito de encendido. • Si el sistema no funciona correctamente, solicitar a un concesionario Yamaha que revise el vehículo. 	3-17

Utilización y puntos importantes para la conducción

SAU15952

SAU66721

Lea atentamente el manual para familiarizarse con todos los mandos. Si tiene dudas sobre algún mando o función, consulte a su concesionario Yamaha.

SCA10251



ADVERTENCIA

SWA10272

Si no se familiariza con los mandos puede perder el control, con el consiguiente riesgo de accidente o daños personales.

Arranque del motor

ATENCIÓN

Véanse en la página 5-4 las instrucciones para rodar el motor antes de utilizar el vehículo por primera vez.

Para que el sistema de corte del circuito de encendido permita el arranque, el caballete lateral debe estar subido.

Para más información, consulte la página 3-17.

1. Conecte el interruptor principal.
 - La luz de aviso de avería del motor y la luz de aviso de la temperatura del líquido refrigerante deben encenderse durante unos segundos y luego apagarse.
 - La luz de aviso del sistema ABS debe encenderse y permanecer encendida hasta que el vehículo alcanza una velocidad de 10 km/h (6 mi/h).

SCA15486

ATENCIÓN

Si no se enciende una luz de aviso inicialmente al activar el interruptor principal o permanece encendida, consulte la página 3-3 para comprobar el circuito de la luz de aviso correspondiente.

2. Cierre completamente el acelerador.
3. Mientras acciona el freno delantero o trasero, pulse el interruptor de arranque.

Si el motor no arranca, suelte el interruptor de arranque, espere unos segundos e inténtelo de nuevo. Cada intento de arranque debe ser lo más breve posible a fin de preservar la batería. No accione el arranque durante más de 10 segundos seguidos.

ATENCIÓN

Para prolongar al máximo la vida útil del motor, ¡nunca acelere mucho con el motor frío!

Inicio de la marcha

1. Mientras mantiene apretada la maneta del freno trasero con la mano izquierda y sujeta el asa de agarre con la mano derecha, empuje el scooter fuera del caballete central.

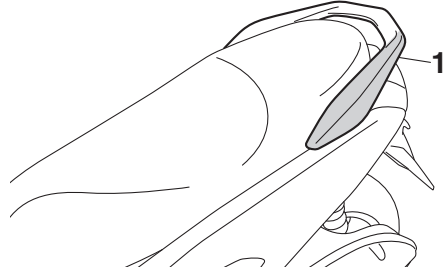

1. Asa de agarre
2. Ocupe el asiento y ajuste los espejos retrovisores.
3. Encienda los intermitentes.
4. Compruebe si viene tráfico y luego gire lentamente el puño del acelerador (en el lado derecho) para iniciar la marcha.
5. Apague los intermitentes.

Aceleración y desaceleración

SAU16782

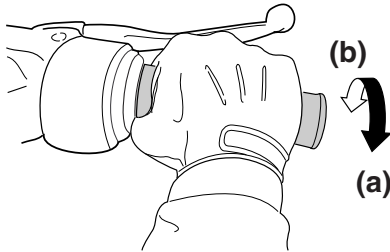

ZALM0199

La velocidad puede ajustarse abriendo y cerrando el acelerador. Para incrementar la velocidad, gire el puño del acelerador en la dirección (a). Para reducir la velocidad, gire el puño del acelerador en la dirección (b).

Frenada

SAU16794

SWA10301

⚠ ADVERTENCIA

- Evite frenar fuerte o bruscamente (en especial cuando esté inclinado hacia un lado), ya que el scooter puede derrapar o volcar.
- Cruces del tren, los rieles del tranvía, las planchas de hierro en lugares en obra y las tapas de alcantarilla pueden ser muy resbaladizos cuando están mojados. Por lo tanto, reduzca la velocidad cuando se aproxime a dichos lugares y crúzcelos con precaución.
- Tenga en cuenta que frenar sobre una calzada húmeda es mucho más difícil.
- Conduzca despacio al bajar una pendiente, ya que frenar puede resultar muy difícil.

1. Cierre completamente el acelerador.
2. Aplique simultáneamente los frenos delantero y trasero aumentando la presión de forma gradual.

Consejos para reducir el consumo de gasolina

El consumo de gasolina depende en gran medida del estilo de conducción. Considere los consejos siguientes para reducir el consumo de gasolina:

- Evite revolucionar mucho el motor durante las aceleraciones.
- Evite revolucionar mucho el motor en punto muerto.
- Pare el motor en lugar de dejarlo a ralentí durante periodos prolongados (p. ej. en los atascos, en los semáforos o en los pasos a nivel).

Rodaje del motor

No existe un periodo más importante para la vida del motor que el comprendido entre 0 y 1600 km (1000 mi). Por esta razón, debe leer atentamente el material siguiente.

Puesto que el motor es nuevo, no lo fuerce excesivamente durante los primeros 1600 km (1000 mi). Las diferentes piezas del motor se desgastan y pulen hasta sus holguras correctas de trabajo. Durante este periodo debe evitar el funcionamiento prolongado a todo gas o cualquier condición que pueda provocar el sobrecalentamiento del motor.

0–1000 km (0–600 mi)

Evite el funcionamiento prolongado a más de 1/3 de gas. **ATENCIÓN: A los 1000 km (600 mi) de funcionamiento se debe cambiar el aceite del motor y el aceite de la transmisión final.** [SCA11662]

1000–1600 km (600–1000 mi)

Evite el funcionamiento prolongado a más de 1/2 de gas.

A partir de 1600 km (1000 mi)

Ya puede utilizar el vehículo normalmente.

ATENCIÓN

Si surge algún problema durante el rodaje del motor lleve inmediatamente el vehículo a un concesionario Yamaha para que lo revise.

SAU17214

Estacionamiento

Cuando estacione, pare el motor y quite la llave del interruptor principal.

SWA10312

ADVERTENCIA

- El motor y el sistema de escape pueden calentarse mucho; estacione en un lugar en el que resulte difícil que los peatones o los niños puedan tocarlos y quemarse.
 - No estacione en una pendiente o sobre suelo blando, ya que el vehículo puede volcar, con el consiguiente riesgo de que se produzca una fuga de gasolina y un incendio.
 - No estacione cerca de restos o de otros materiales inflamables en los que se pueda prender fuego.
-

Mantenimiento y ajustes periódicos

SAU17246

Con una revisión, un ajuste y un engrase periódicos su vehículo se mantendrá en un estado óptimo de seguridad y eficiencia. La seguridad es una obligación del propietario/usuario del vehículo. En las páginas siguientes se explican los puntos de revisión, ajuste y engrase del vehículo más importantes.

Los intervalos que se indican en los cuadros de mantenimiento periódicos deben considerarse simplemente como una guía general para condiciones normales de utilización. No obstante, según la meteorología, el terreno, el área geográfica y las condiciones particulares de uso, puede ser necesario acortar los intervalos de mantenimiento.

SWA10322

ADVERTENCIA

Si no se realiza el mantenimiento debido del vehículo o si los trabajos de mantenimiento se realizan de forma incorrecta, puede aumentar el riesgo de sufrir daños personales o un accidente mortal durante el mantenimiento o el uso del vehículo. Si no está familiarizado con el mantenimiento del vehículo, confíelo a un concesionario Yamaha.

SWA15123

ADVERTENCIA

Salvo que se especifique otra cosa, pare el motor para realizar cualquier operación de mantenimiento.

- Con el motor en marcha, las piezas en movimiento pueden atrapar partes del cuerpo o de la vestimenta y los componentes eléctricos pueden provocar descargas o un incendio.
- El tener el motor en marcha durante el mantenimiento puede ocasionar lesiones oculares, quemaduras, un incendio o el envenenamiento por monóxido de carbono, que puede

ser mortal. Consulte en la página 1-2 información adicional sobre el monóxido de carbono.

SWA15461

ADVERTENCIA

Los discos de freno, las pinzas, los tambores y los forros pueden alcanzar una temperatura muy alta durante el uso. Para evitar quemaduras, permita que los componentes del freno se enfríen antes de tocarlos.

Juego de herramientas

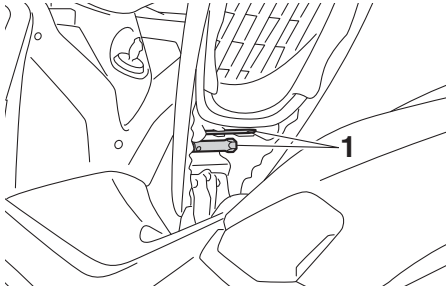

1. Juego de herramientas del propietario

El juego de herramientas se encuentra debajo del asiento. (Véase la página 3-15).

El objeto de la información de servicio que se incluye en este manual y de las herramientas que se suministran en el juego de herramientas es ayudarle a realizar las operaciones de mantenimiento preventivo y las pequeñas reparaciones. Sin embargo, para realizar correctamente algunos trabajos de mantenimiento puede necesitar herramientas adicionales, como por ejemplo una llave dinamométrica.

NOTA

Si no dispone de las herramientas o la experiencia necesarias para realizar un trabajo determinado, confíelo a un concesionario Yamaha.

Mantenimiento y ajustes periódicos

SAUN1330

NOTA

- A partir de los 30000 km (18000 mi) o 36 meses, repita los intervalos de mantenimiento comenzando por el de los 10000 km (6000 mi) o 12 meses.
- Los conceptos marcados con un asterisco requieren herramientas especiales, datos y conocimientos técnicos; confíe el servicio a un concesionario Yamaha.

SAUN1601

Cuadro de mantenimiento periódico del sistema de control de emisiones

N.º	ELEMENTO	OPERACIÓN X 1000 km X 1000 mi mes	INICIAL	INDICACIONES DEL CUENTA KILÓMETROS					
			1	5	10	15	20	25	
			0.6	3	6	9	12	15	
			1	6	12	18	24	30	
1	* Línea de combustible	<ul style="list-style-type: none"> • Comprobar si los tubos de gasolina están agrietados o dañados. • Cambiar si es necesario. 		√	√	√	√	√	
2	Bujía	<ul style="list-style-type: none"> • Comprobar estado. • Ajustar la distancia entre electrodos y limpiar. 		√		√		√	
		• Cambiar.	Cada 10000 km (6000 mi) o 12 meses						
3	* Holgura de la válvula	• Comprobar y ajustar.		√	√	√	√		
4	* Respiradero del cárter	<ul style="list-style-type: none"> • Comprobar si el tubo respiradero está agrietado o dañado. • Cambiar si es necesario. 		√	√	√	√	√	
5	* Inyección de gasolina	• Comprobar el ralentí del motor.	√	√	√	√	√	√	
6	* Sistema de escape	<ul style="list-style-type: none"> • Compruebe si hay fugas. • Apretar si es necesario. • Cambiar la junta según sea necesario. 	√	√	√	√	√		

Mantenimiento y ajustes periódicos

SAUN1621

Cuadro general de mantenimiento y engrase

N.º	ELEMENTO	OPERACIÓN	INDICACIONES DEL CUENTAKILÓMETROS					
			INICIAL					
			X 1000 km	5	10	15	20	25
			X 1000 mi	3	6	9	12	15
		mes	1	6	12	18	24	30
1	* Comprobación del sistema de diagnóstico	<ul style="list-style-type: none"> Efectuar una comprobación dinámica con la herramienta de diagnóstico Yamaha. Comprobar los códigos de error. 	√	√	√	√	√	√
2	Filtro de aire	<ul style="list-style-type: none"> Cambiar. 	Cada 15000 km (9000 mi)					
3	Tubo colector del filtro de aire	<ul style="list-style-type: none"> Limpiar. 	√	√	√	√	√	
4	* Filtro de aire de la caja de la correa trapezoidal	<ul style="list-style-type: none"> Limpiar. Cambiar si es necesario. 		√	√	√	√	√
5	* Freno delantero	<ul style="list-style-type: none"> Comprobar funcionamiento, nivel de líquido y fugas. Cambiar las pastillas de freno si es necesario. 	√	√	√	√	√	√
6	* Freno trasero	<ul style="list-style-type: none"> Comprobar funcionamiento, nivel de líquido y fugas. Cambiar las pastillas de freno si es necesario. 	√	√	√	√	√	√
7	* Tubos de freno	<ul style="list-style-type: none"> Comprobar si está agrietado o dañado. 		√	√	√	√	√
		<ul style="list-style-type: none"> Cambiar. 	Cada 4 años					
8	* Líquido de freno	<ul style="list-style-type: none"> Cambiar. 	Cada 2 años					
9	* Ruedas	<ul style="list-style-type: none"> Comprobar si están descentradas o dañadas. Cambiar si es necesario. 		√	√	√	√	
10	* Neumáticos	<ul style="list-style-type: none"> Comprobar la profundidad del dibujo y si está dañado. Cambiar si es necesario. Comprobar la presión. Corregir si es necesario. 		√	√	√	√	√
11	* Cojinetes de rueda	<ul style="list-style-type: none"> Comprobar si los cojinetes están flojos o dañados. 		√	√	√	√	
12	* Cojinetes de dirección	<ul style="list-style-type: none"> Comprobar que los conjuntos de cojinetes no estén flojos. 	√	√	√	√		
		<ul style="list-style-type: none"> Recubrir moderadamente con grasa a base de jabón de litio. 					√	

Mantenimiento y ajustes periódicos

N.º	ELEMENTO	OPERACIÓN X 1000 km X 1000 mi mes	INDICACIONES DEL CUENTAKILÓMETROS						
			INICIAL	1	5	10	15	20	25
				0.6	3	6	9	12	15
				1	6	12	18	24	30
13	* Fijaciones del bastidor	• Comprobar que todas las tuercas, pernos y tornillos estén correctamente apretados.		√	√	√	√	√	
14	Eje pivote de las manetas de freno delantero y trasero	• Lubricar con grasa de silicona.		√	√	√	√	√	
15	Caballote lateral, caballote central	• Comprobar funcionamiento. • Lubricar con grasa a base de jabón de litio.		√	√	√	√	√	
16	* Interruptor del caballote lateral	• Comprobar funcionamiento.	√	√	√	√	√	√	
17	* Horquilla delantera	• Comprobar funcionamiento y si existen fugas de aceite. • Cambiar si es necesario.		√	√	√	√		
18	* Conjuntos amortiguadores	• Comprobar funcionamiento y si existen fugas de aceite. • Cambiar si es necesario.		√	√	√	√		
19	Aceite de motor	• Cambiar. (Véanse las páginas 3-4 y 6-10).	√	Cuando parpadea el indicador de cambio de aceite					
		• Comprobar nivel de aceite y si existen fugas.	√	√	√	√	√	√	
20	* Tamiz de aceite del motor	• Limpiar.	√		√		√		
21	* Aceite de la transmisión final	• Comprobar si existen fugas en el vehículo.	√	√	√	√	√		
		• Cambiar.	√		√		√		
22	* Sistema de refrigeración	• Comprobar nivel de líquido refrigerante y si existen fugas en el vehículo.		√	√	√	√	√	
		• Cambiar refrigerante.	Cada 3 años						
23	* Correa trapezoidal	• Cambiar.	Cuando el indicador de cambio de la correa trapezoidal parpadee o se encienda						
24	* Interruptores de freno delantero y trasero	• Comprobar funcionamiento.	√	√	√	√	√	√	
25	Piezas móviles y cables	• Lubricar.		√	√	√	√	√	

Mantenimiento y ajustes periódicos

N.º	ELEMENTO	OPERACIÓN X 1000 km X 1000 mi mes	INICIAL	INDICACIONES DEL CUENTA KILÓMETROS					
			1	5	10	15	20	25	
			0.6	3	6	9	12	15	
			1	6	12	18	24	30	
26	* Caja y cable del puño del acelerador	<ul style="list-style-type: none"> Comprobar funcionamiento y juego. Ajustar el juego del cable del acelerador si es necesario. Lubricar la caja y el cable del puño del acelerador. 		√	√	√	√	√	
27	* Luces, señales e interruptores	<ul style="list-style-type: none"> Comprobar funcionamiento. Ajustar la luz del faro. 	√	√	√	√	√	√	

SAUN0990

NOTA

- Filtro de aire del motor y filtro de aire de la correa trapezoidal
 - El filtro de aire del motor de este modelo está dotado de un elemento de papel desechable; dicho elemento está revestido de aceite y, para no dañarlo, no se debe limpiar con aire comprimido.
 - Si se utiliza el vehículo en lugares especialmente húmedos o polvorientos, el filtro de aire del motor y el filtro de aire de la caja de la correa trapezoidal se deben cambiar con mayor frecuencia.
- Mantenimiento del freno hidráulico
 - Después de desmontar las bombas de freno y las pinzas, cambie siempre el líquido de frenos. Compruebe regularmente los niveles de líquido de frenos y llene los depósitos según sea necesario.
 - Cada dos años cambie los componentes internos de las bombas de freno y de las pinzas y cambie el líquido de freno.
 - Cambie los tubos de freno cada cuatro años y siempre que estén agrietados o dañados.

Mantenimiento y ajustes periódicos

SAU18773

Desmontaje y montaje de los paneles

Los paneles que se muestran deben desmontarse para poder realizar algunas de las operaciones de mantenimiento que se describen en este capítulo. Consulte este apartado cada vez que necesite desmontar y montar un panel.

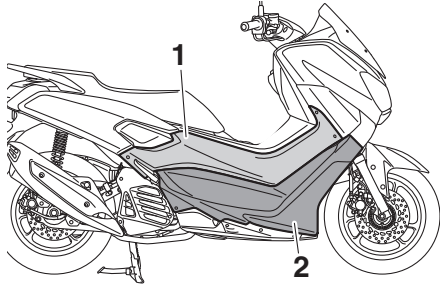

1. Panel A
2. Panel B

SAU67270

Panel A

Para desmontar el panel

1. Quite los pernos.

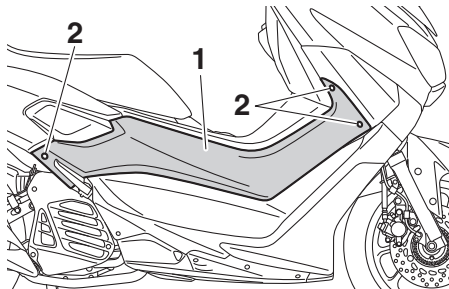

1. Panel A
2. Perno

2. Extienda la estribera derecha del pasajero y, a continuación, tire del panel hacia fuera.

Para montar el panel

1. Coloque el panel en su posición original y apriete los pernos.

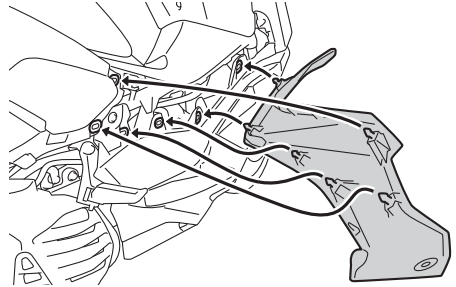

2. Retraiga la estribera derecha del pasajero a su posición original.

Panel B

Para desmontar el panel

1. Desmonte el panel A.
2. Extraiga las fijaciones rápidas y el perno.

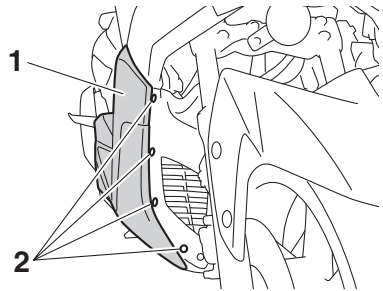

1. Panel B
2. Fijación rápida

Mantenimiento y ajustes periódicos

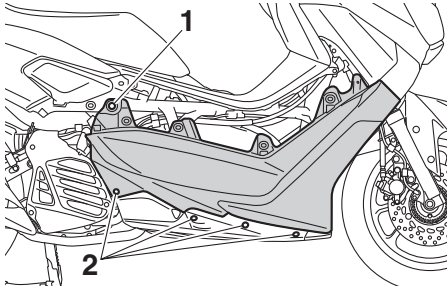

1. Perno

2. Fijación rápida

3. Retire las alfombrillas del reposapiés derecho tirando de ellas.

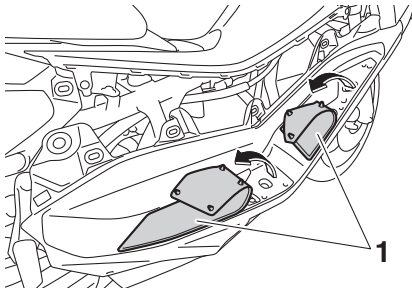

1. Alfombrilla

4. Extraiga los pernos y, a continuación, tire del panel hacia fuera.

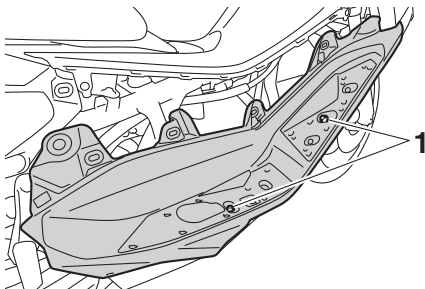

1. Perno

Para montar el panel

1. Coloque el panel en su posición original y apriete los pernos.

Mantenimiento y ajustes periódicos

SAU67161

Comprobación de la bujía

La bujía es un componente importante del motor que resulta fácil de comprobar. El calor y los depósitos de material provocan la erosión lenta de cualquier bujía, por lo que esta debe desmontarse y comprobarse de acuerdo con el cuadro de mantenimiento periódico y engrase. Además, el estado de la bujía puede reflejar el estado del motor.

Para desmontar la bujía

1. Coloque el vehículo sobre el caballete central.
2. Desmonte los paneles A y B. (Véase la página 6-7).
3. Retire la tapa de bujía.

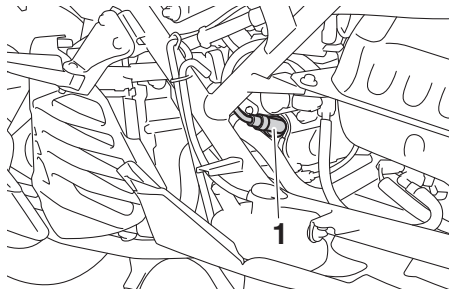

1. Tapa de bujía

4. Desmonte la bujía como se muestra con la llave de bujías incluida en el juego de herramientas del propietario.



1. Llave de bujías

Para revisar la bujía

1. Compruebe que el aislamiento de porcelana que rodea al electrodo central de la bujía tenga un color canela de tono entre medio y claro (éste es el color ideal cuando se utiliza el vehículo normalmente).

NOTA

Si la bujía presenta un color claramente diferente, puede que el motor no funcione adecuadamente. No trate de diagnosticar usted mismo estas averías. En lugar de ello, haga revisar el vehículo en un concesionario Yamaha.

2. Compruebe la erosión del electrodo y la acumulación excesiva de carbono u otros depósitos en la bujía; cámbiela según sea necesario.

Bujía especificada:
NGK/CPR8EA-9

3. Mida la distancia entre electrodos de la bujía con una galga y ajústela al valor especificado según sea necesario.

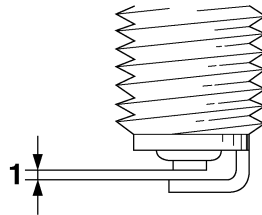

1. Distancia entre electrodos de la bujía

Distancia entre electrodos de la bujía:
0.8–0.9 mm (0.031–0.035 in)

Mantenimiento y ajustes periódicos

SAU66992

Para montar la bujía

1. Limpie la superficie de la junta de la bujía y su superficie de contacto; seguidamente elimine toda suciedad de las roscas de la bujía.
2. Monte la bujía con la llave de bujías y apriétela con el par especificado.

Par de apriete:

Bujía:

13 N·m (1.3 kgf·m, 9.6 lb·ft)

NOTA

Si no dispone de una llave dinamométrica para montar la bujía, una buena estimación del par de apriete correcto es 1/4–1/2 vuelta después de haberla apretado a mano. No obstante, deberá apretar la bujía con el par especificado tan pronto como sea posible.

3. Coloque la tapa de bujía.

NOTA

Coloque la tapa de bujía de modo que quede situada tal y como se muestra en la ilustración y que el cable de la bujía no toque ninguna pieza próxima.

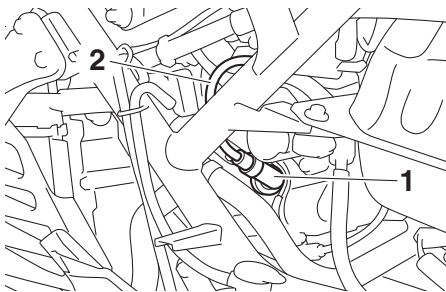

1. Tapa de bujía
2. Cable de la bujía

4. Monte los paneles.

Aceite del motor y tamiz de aceite

Debe comprobar el nivel de aceite del motor antes de cada utilización. Además, debe cambiar el aceite y limpiar el tamiz según los intervalos que se especifican en el cuadro de mantenimiento periódico y engrase.

Para comprobar el nivel de aceite del motor

1. Coloque el vehículo sobre el caballete central. Si está ligeramente inclinada hacia un lado, la lectura puede resultar errónea.
2. Arranque el motor, deje que se caliente unos minutos y luego párelo.
3. Espere unos minutos hasta que se asiente el aceite, quite el tapón de llenado de aceite del motor, limpie la varilla de medición de aceite del motor, introdúzcala de nuevo en el orificio de llenado (sin enroscarla) y extráigala de nuevo para comprobar el nivel de aceite. **¡ADVERTENCIA! El silenciador y el protector del silenciador pueden sobrecalentarse en exceso. Para evitar posibles quemaduras, deje que el silenciador y el protector se enfríen antes de extraer el tapón del filtro de aceite.** [SWA17810]

NOTA

El aceite de motor debe situarse entre la punta de la varilla de medición y la marca de nivel máximo.

Mantenimiento y ajustes periódicos

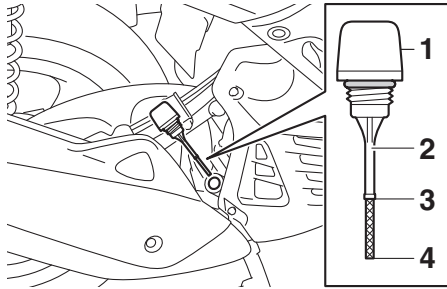

1. Tapón de llenado de aceite del motor
 2. Varilla de medición del aceite del motor
 3. Marca de nivel máximo
 4. Punta de la varilla de medición del aceite del motor
4. Si el aceite de motor no se encuentra entre la punta de la varilla de medición y la marca de nivel máximo, añada una cantidad suficiente de aceite del tipo recomendado hasta que alcance el nivel correcto.
5. Introduzca la varilla de medición en el orificio de llenado de aceite y seguidamente apriete el tapón.

6

Para cambiar el aceite del motor y limpiar el tamiz del aceite

1. Arranque el motor, deje que se caliente unos minutos y luego párelo.
2. Coloque una bandeja debajo del motor para recoger el aceite usado.
3. Retire el tapón de llenado del aceite del motor y los pernos de drenaje A y B para vaciar el aceite del cárter.

ATENCIÓN: Cuando extraiga el perno de drenaje del aceite del motor B, la junta tórica, el muelle de compresión y el tamiz de aceite se soltarán. Tenga cuidado de no perder dichas piezas. [SCAT1022]

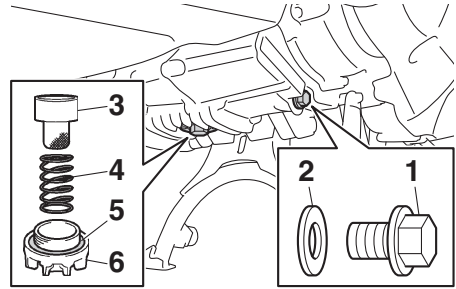

1. Perno de drenaje del aceite del motor A
 2. Junta
 3. Tamiz del aceite
 4. Muelle de compresión
 5. Junta tórica
 6. Perno de drenaje del aceite del motor B
4. Limpie el tamiz del aceite de motor con disolvente y, seguidamente, compruebe si está dañado y cámbielo según sea necesario.
5. Coloque el tamiz del aceite de motor, el muelle de compresión, una junta tórica nueva y el perno de drenaje del aceite de motor B.

NOTA

Verifique que la junta tórica quede bien asentada.

6. Coloque el perno de drenaje del aceite de motor A y su junta nueva y, a continuación, apriete los dos pernos de drenaje con el par especificado.

Par de apriete:

Perno de drenaje del aceite del motor A:

20 N·m (2.0 kgf·m, 15 lb·ft)

Perno de drenaje del aceite del motor B:

32 N·m (3.2 kgf·m, 24 lb·ft)

7. Añada la cantidad especificada del aceite de motor recomendado y seguidamente coloque y apriete el tapón de llenado de aceite.

Aceite de motor recomendado:

Véase la página 8-1.

Cantidad de aceite:

0.90 L (0.95 US qt, 0.79 Imp.qt)

NOTA

No olvide limpiar el aceite que se haya derramado sobre cualquier pieza una vez se hayan enfriado el motor y el sistema de escape.

SCA11671

ATENCIÓN

- **No utilice aceites con la especificación diésel “CD” ni aceites de calidad superior a la especificada. Además, no utilice aceites con la etiqueta “ENERGY CONSERVING II” o superior.**
 - **Asegúrese de que no penetre ningún material extraño en el cárter.**
8. Arranque el motor y déjelo al ralenti durante unos minutos mientras comprueba si existe alguna fuga de aceite. Si pierde aceite, pare inmediatamente el motor y averigüe la causa.
 9. Pare el motor, compruebe el nivel de aceite y corríjalo según sea necesario.
 10. Ponga a cero el cuentakilómetros parcial de cambio de aceite y el indicador de cambio de aceite “OIL”. (Véase en la página 3-6 una explicación de los procedimientos de reposición).

Aceite de la transmisión final

Antes de cada utilización debe comprobar si la caja de la transmisión final pierde aceite. Si observa alguna fuga, haga revisar y reparar el scooter en un concesionario Yamaha. Además, debe cambiar el aceite de la transmisión final del modo siguiente, según los intervalos que se especifican en el cuadro de mantenimiento periódico y engrase.

1. Arranque el motor, caliente el aceite de la transmisión final conduciendo el scooter durante unos minutos y luego párelo.
2. Coloque el scooter sobre el caballete central.
3. Coloque una bandeja debajo de la caja de la transmisión final para recoger el aceite usado.
4. Quite el tapón de llenado del aceite de la transmisión final y su junta tórica de la caja de la transmisión final.

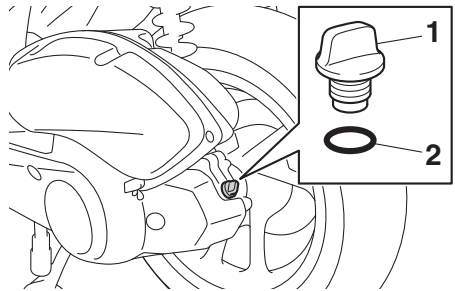

1. Tapón de llenado del aceite de la transmisión final
 2. Junta tórica
5. Quite el perno de drenaje del aceite de la transmisión final y su junta para vaciar el aceite de la caja de la transmisión final.

Mantenimiento y ajustes periódicos

SAU20071

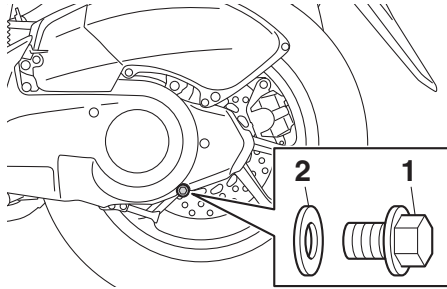

1. Perno de drenaje del aceite de la transmisión final
2. Junta
6. Coloque el perno de drenaje del aceite de la transmisión final con la junta nueva y apriételo con el par especificado.

Par de apriete:

Perno de vaciado del aceite de la transmisión final:
20 N·m (2.0 kgf·m, 15 lb·ft)

7. Llene la caja con la cantidad especificada de aceite de la transmisión final del tipo recomendado.
¡ADVERTENCIA! Asegúrese de que no penetre ningún material extraño en la caja del engranaje final. Asegúrese de que no caiga aceite en el neumático o en la rueda. [SWA11312]

Aceite de la transmisión final recomendado:

Véase la página 8-1.

Cantidad de aceite:

0.15 L (0.16 US qt, 0.13 Imp.qt)

8. Coloque el tapón de llenado del aceite de la transmisión final y su junta tórica y, a continuación, apriete el tapón de llenado del aceite.
9. Compruebe si la caja de la transmisión final pierde aceite. Si pierde aceite averigüe la causa.

Líquido refrigerante

Debe comprobar el nivel de líquido refrigerante antes de cada utilización. Además, debe cambiar el líquido refrigerante según los intervalos que se especifican en el cuadro de mantenimiento periódico y engrase.

SAUN1090

Para comprobar el nivel de líquido refrigerante

1. Coloque el vehículo sobre el caballete central.

NOTA

- El nivel de líquido refrigerante debe verificarse con el motor en frío, ya que varía con la temperatura del motor.
- Verifique que el vehículo se encuentre en posición vertical para comprobar el nivel de líquido refrigerante. Si está ligeramente inclinada hacia un lado, la lectura puede resultar errónea.

2. Compruebe el nivel de líquido refrigerante por la mirilla de control.

NOTA

El líquido refrigerante debe situarse entre las marcas de nivel máximo y mínimo.

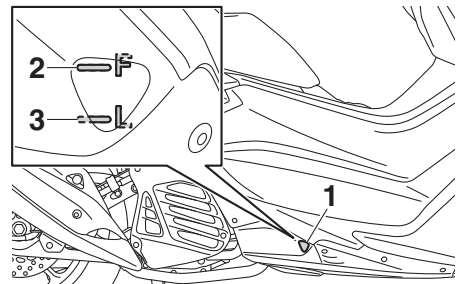

1. Mirilla de control del nivel de líquido refrigerante
2. Marca de nivel máximo
3. Marca de nivel mínimo

Mantenimiento y ajustes periódicos

3. Si el líquido refrigerante se encuentra en la marca de nivel mínimo o por debajo de la misma, levante la esterilla del reposapiés derecho para retirarla.

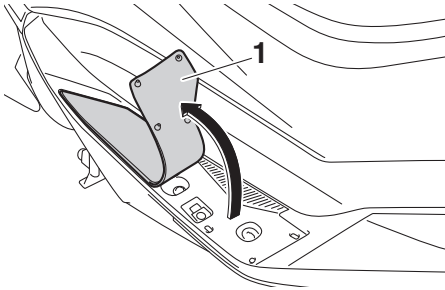

1. Alfombrilla

4. Retire la tapa del depósito de líquido refrigerante.

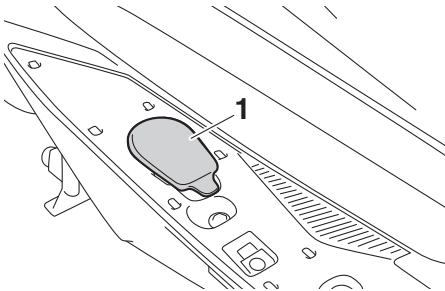

1. Cubierta del depósito de líquido refrigerante

5. Extraiga el tapón del depósito, añada líquido refrigerante hasta la marca de nivel máximo y seguidamente coloque el tapón. **¡ADVERTENCIA! Quite solamente el tapón del depósito de líquido refrigerante. No quite nunca el tapón del radiador cuando el motor esté caliente.** [SWA15162] **ATENCIÓN:** Si no dispone de líquido refrigerante, utilice en su lugar agua destilada o agua blanda del grifo. No utilice agua dura o agua salada, ya que resultan perjudiciales para el motor. Si ha utilizado agua en lugar de líquido refrigerante, sustitúyala por este lo antes posible; de lo contra-

rio el sistema de refrigeración no estará protegido contra las heladas y la corrosión. Si ha añadido agua al líquido refrigerante, haga comprobar lo antes posible en un concesionario Yamaha el contenido de anticongelante en el líquido refrigerante; de lo contrario disminuirá la eficacia del líquido refrigerante.

[SCA10473]

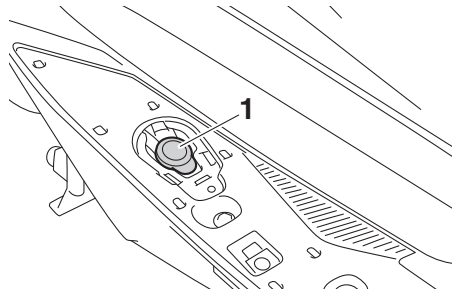

1. Tapón del depósito de líquido refrigerante

Capacidad del depósito de líquido refrigerante (hasta la marca de nivel máximo):

0.25 L (0.26 US qt, 0.22 Imp.qt)

6. Coloque la tapa del depósito de líquido refrigerante.
7. Coloque la esterilla del reposapiés derecho en su posición original y presiónela hacia abajo para fijarla.

SAU67280

Para cambiar el líquido refrigerante

1. Sitúe el vehículo sobre una superficie horizontal y deje que el motor se enfríe si es necesario.
2. Desmonte los paneles A y B. (Véase la página 6-7).
3. Retire la tapa del radiador extrayendo los pernos.

Mantenimiento y ajustes periódicos

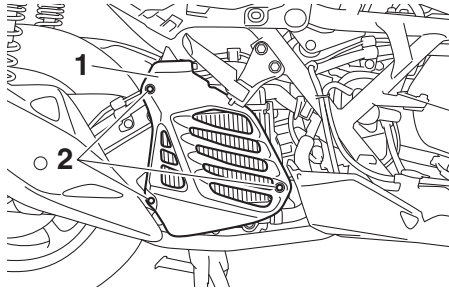

1. Tapa del radiador
2. Perno

4. Coloque un recipiente debajo del motor para recoger el líquido refrigerante usado.
5. Quite el tapón del radiador. **¡ADVERTENCIA! No quite nunca el tapón del radiador cuando el motor esté caliente.** [SWA10382]

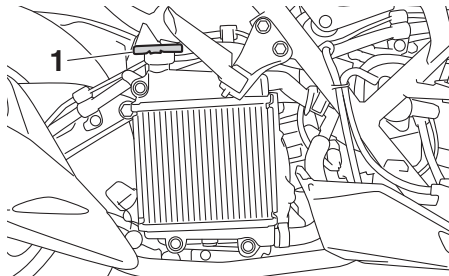

1. Tapón del radiador

6. Extraiga el tornillo de drenaje del líquido refrigerante con la junta tórica para vaciar el sistema de refrigeración.

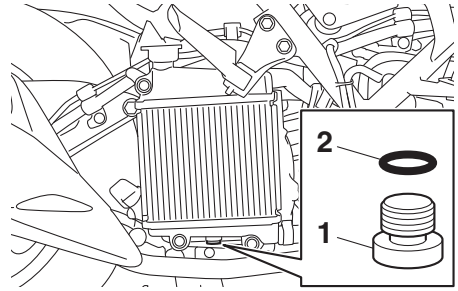

1. Tornillo de drenaje del líquido refrigerante
2. Junta tórica

7. Extraiga el perno de drenaje del líquido refrigerante con la junta para vaciar el sistema de refrigeración.

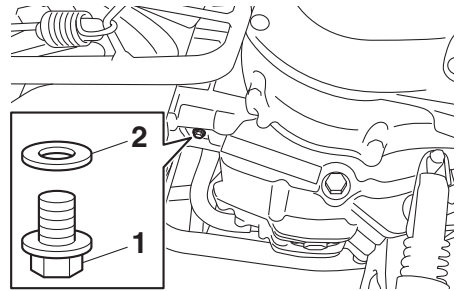

1. Perno de drenaje del líquido refrigerante
2. Junta

8. Desmonte el depósito de líquido refrigerante extrayendo el perno.

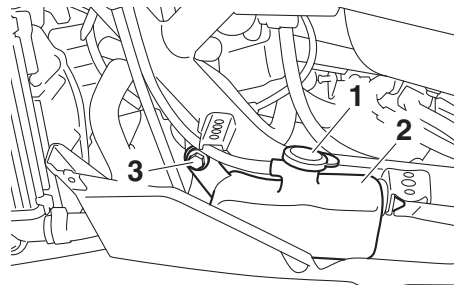

1. Tapón del depósito de líquido refrigerante
2. Depósito de líquido refrigerante
3. Perno

Mantenimiento y ajustes periódicos

- Quite el tapón del depósito de líquido refrigerante y seguidamente ponga el depósito boca abajo para vaciarlo.
- Cuando haya salido todo el líquido refrigerante, lave bien el sistema de refrigeración con agua limpia del grifo.
- Monte el depósito de líquido refrigerante colocando el perno.
- Coloque el perno de drenaje de líquido refrigerante con la junta nueva y apriételo con el par especificado.
- añada líquido refrigerante hasta la parte superior del radiador; seguidamente coloque el tapón del radiador.
- Arranque el motor y compruebe si el vehículo pierde líquido refrigerante. Si pierde líquido refrigerante, haga revisar el sistema de refrigeración en un concesionario Yamaha.
- Monte la tapa del radiador colocando los pernos.
- Monte los paneles.

Par de apriete:

Perno de vaciado del líquido refrigerante:

10 N·m (1.0 kgf·m, 7.4 lb·ft)

- Coloque el tornillo de drenaje del líquido refrigerante y la junta tórica nueva.
- Vierta líquido refrigerante del tipo recomendado en el depósito hasta la marca de nivel máximo y seguidamente coloque el tapón.
- Vierta líquido refrigerante del tipo recomendado en el radiador hasta que esté lleno.

Proporción de la mezcla anticongelante/agua:

1:1

Anticongelante recomendado:

Anticongelante de alta calidad al etileno glicol con inhibidores de corrosión para motores de aluminio

Cantidad de líquido refrigerante:

Radiador (incluidos todos los pasos):

0.46 L (0.49 US qt, 0.40 Imp.qt)

Depósito de líquido refrigerante (hasta la marca de nivel máximo):

0.25 L (0.26 US qt, 0.22 Imp.qt)

- Coloque el tapón del radiador, arranque el motor, déjelo al ralentí durante algunos minutos y luego párelo.
- Extraiga el tapón del radiador para comprobar el nivel de líquido refrigerante en el mismo. Si es necesario,

Mantenimiento y ajustes periódicos

SAU67174

Filtro de aire y filtro de aire de la caja de la correa trapezoidal

Se debe cambiar el filtro de aire y limpiar el filtro de aire de la caja de la correa trapezoidal según los intervalos que se especifican en el cuadro de mantenimiento periódico y engrase. Efectúe el mantenimiento de los filtros de aire con mayor frecuencia si conduce en lugares especialmente húmedos o polvorientos. Si es necesario, debe comprobar y limpiar el tubo de drenaje de la caja del filtro de aire y el tubo de drenaje del filtro de aire de la caja de la correa trapezoidal.

Limpieza del tubo de drenaje de la caja del filtro de aire

6

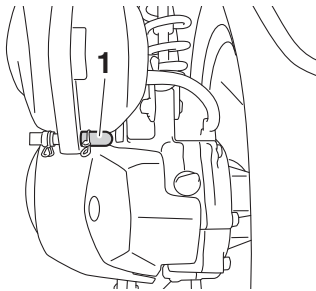

1. Tubo de drenaje del filtro de aire
1. Compruebe si hay suciedad o agua acumulada en el tubo del lado posterior de la caja del filtro de aire.
2. Si encuentra suciedad o agua desmonte el tubo de la brida, límpielo y vuélvalo a montar.

NOTA

Si había suciedad o agua en el tubo de drenaje, compruebe si el filtro de aire está excesivamente sucio o dañado y cámbielo según sea necesario.

Cambio del filtro de aire

1. Coloque el vehículo sobre el caballete central.

2. Desmonte la cubierta de la caja del filtro de aire quitando los tornillos.

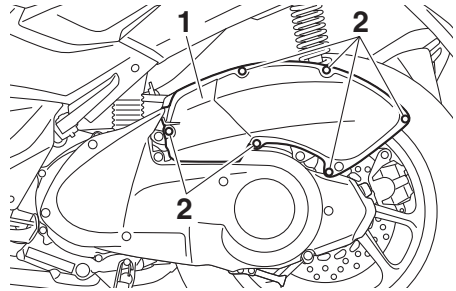

1. Cubierta de la caja del filtro de aire
2. Tornillo

3. Extraiga el filtro de aire.

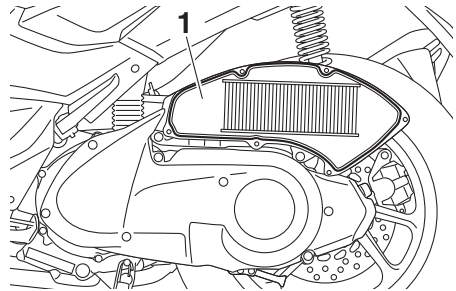

1. Filtro de aire

4. Introduzca un filtro de aire nuevo en la caja del mismo. **ATENCIÓN: Verifique que el filtro de aire esté correctamente asentado en la caja del filtro de aire. El motor no se debe utilizar nunca sin el filtro de aire montado; de lo contrario, el o los pistones y/o cilindros pueden desgastarse excesivamente.** [SCA10482]

SCA21220

ATENCIÓN

- Se debe cambiar el filtro de aire según los intervalos que se especifican en el cuadro de mantenimiento periódico y engrase.

Mantenimiento y ajustes periódicos

- Es necesario cambiar el filtro de aire más frecuentemente cuando conduzca en lugares especialmente húmedos o polvorientos.
- No limpie el filtro de aire usando aire comprimido.

5. Monte la cubierta de la caja del filtro de aire colocando los tornillos.

Limpieza del tubo colector de la caja de la correa trapezoidal

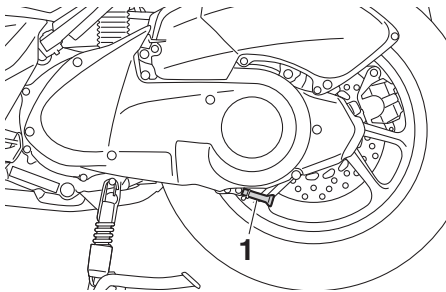

1. Tubo colector de la caja de la correa trapezoidal

1. Compruebe si hay suciedad o agua acumulada en el tubo del lado posterior de la caja de la correa trapezoidal.
2. Si encuentra suciedad o agua desmonte el tubo de la brida, límpielo y vuélvalo a montar.

NOTA

Si había suciedad o agua en el tubo de drenaje, compruebe si el filtro de aire de la caja de la correa trapezoidal está excesivamente sucio o dañado y límpielo o cámbielo según sea necesario.

Limpieza del elemento del filtro de aire de la caja de la correa trapezoidal

1. Coloque el vehículo sobre el caballete central.

2. Extraiga los tornillos y retire la tapa del filtro de aire de la caja de la correa trapezoidal hacia fuera y alejándola de la correa.

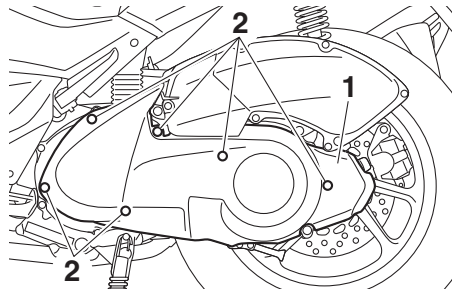

1. Cubierta del filtro de aire de la caja de la correa trapezoidal

2. Tornillo

3. Extraiga el filtro de aire de la caja de la correa trapezoidal y límpielo con disolvente. Después de limpiarlo, elimine los restos de disolvente estrujando el filtro. **¡ADVERTENCIA! Utilice únicamente un disolvente específico para la limpieza de piezas. Para evitar el riesgo de incendio o explosión, no utilice gasolina o disolventes cuya temperatura de inflamabilidad sea baja.** [SWA10432] **ATENCIÓN:** Para evitar que se estropee el elemento del filtro de aire, manipúlelo con suavidad y con cuidado; no lo doble ni lo retuerza.

[SCA10522]

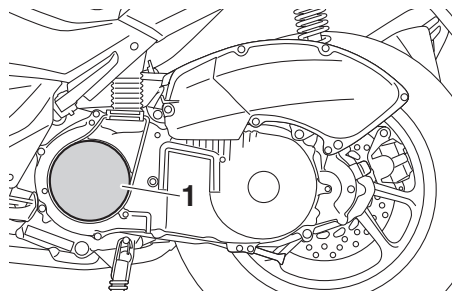

1. Filtro de aire de la caja de la correa trapezoidal

Mantenimiento y ajustes periódicos

SAU21386

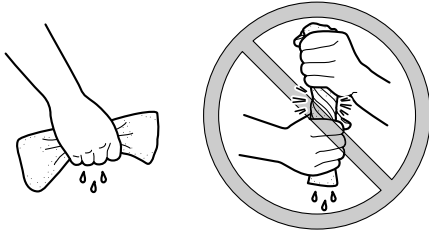

4. Aplique aceite del tipo recomendado a toda la superficie del filtro de aire y seguidamente oprímalo para eliminar el exceso de aceite.

NOTA

- El filtro de aire debe estar húmedo pero no gotear.
- Compruebe si el filtro de aire está dañado o excesivamente sucio y cámbielo si resulta necesario.

Aceite recomendado:

Aceite Yamaha para filtros de aire de esponja u otro aceite de calidad para filtros de aire de esponja

5. Introduzca el filtro en la caja de la correa trapezoidal.
6. Monte la tapa del filtro de aire colocando los tornillos.

Comprobación del juego libre del puño del acelerador

Mida el juego del puño del acelerador como se muestra.

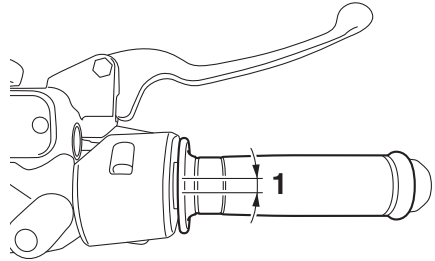

1. Juego libre del puño del acelerador

Juego libre del puño del acelerador:
3.0–5.0 mm (0.12–0.20 in)

Compruebe periódicamente el juego libre del puño del acelerador y, si es necesario, hágalo ajustar en un concesionario Yamaha.

Holgura de las válvulas

Las válvulas son un componente importante del motor. Dado que la holgura de las válvulas varía con el uso, se debe comprobar y ajustar a los intervalos que se especifican en el cuadro de mantenimiento periódico. El desajuste de las válvulas puede ocasionar una mezcla de aire-gasolina inadecuada, ruido del motor y, en última instancia, puede dañar el motor. Para evitarlo, haga comprobar y ajustar la holgura de las válvulas a intervalos regulares en su concesionario Yamaha.

NOTA

Este servicio debe realizarse con el motor frío.

Neumáticos

Los neumáticos son el único contacto entre el vehículo y la carretera. La seguridad en todas las condiciones de conducción depende de un área relativamente pequeña de contacto con la carretera. Por tanto, es fundamental mantener los neumáticos en buen estado en todo momento y cambiarlos por los neumáticos especificados en el momento adecuado.

Presión de aire de los neumáticos

Debe comprobar la presión de aire de los neumáticos antes de cada utilización y, si es necesario, ajustarla.

SWA10504

ADVERTENCIA

La utilización de este vehículo con una presión incorrecta de los neumáticos puede provocar la pérdida de control, con la consecuencia de daños personales graves o un accidente mortal.

- La presión de los neumáticos debe comprobarse y ajustarse con los neumáticos en frío (es decir, cuando la temperatura de los neumáticos sea igual a la temperatura ambiente).
 - La presión de los neumáticos debe ajustarse en función de la velocidad, el peso total del conductor, el pasajero, el equipaje y los accesorios homologados para este modelo.
-

Mantenimiento y ajustes periódicos

Presión de aire de los neumáticos (medida con los neumáticos en frío):

1 persona:

Delantero:

150 kPa (1.50 kgf/cm², 22 psi)

Trasero:

250 kPa (2.50 kgf/cm², 36 psi)

2 personas:

Delantero:

150 kPa (1.50 kgf/cm², 22 psi)

Trasero:

250 kPa (2.50 kgf/cm², 36 psi)

Carga máxima*:

168 kg (370 lb)

* Peso total del conductor, el pasajero, el equipaje y los accesorios

SWA10512

⚠ ADVERTENCIA

6

No sobrecargue nunca el vehículo. La utilización de un vehículo sobrecargado puede ocasionar un accidente.

Revisión de los neumáticos

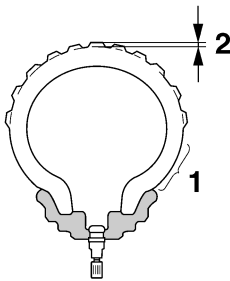

1. Flanco del neumático
2. Profundidad del dibujo de la banda de rodadura del neumático

Debe comprobar los neumáticos antes de cada utilización. Si el dibujo de un neumático presenta líneas cruzadas (profundidad mínima del dibujo), si hay un clavo o fragmentos de cristal clavados en el neumático o si el flanco está agrietado, hágalo cambiar inmediatamente en un concesionario Yamaha.

Profundidad mínima del dibujo del neumático (delantero y trasero):

1.0 mm (0.04 in)

SWA10583

⚠ ADVERTENCIA

- Es peligroso conducir con un neumático gastado. Si el neumático muestra líneas transversales, haga cambiar el neumático inmediatamente en un concesionario Yamaha.
- La sustitución de toda pieza relacionada con las ruedas y los frenos, incluidos los neumáticos, debe confiarse a un concesionario Yamaha que dispone de los conocimientos y experiencia profesional necesarios para ello.
- Conduzca a velocidades moderadas después de cambiar un neumático, ya que la superficie de éste debe “rodarse” para desarrollar sus características óptimas.

Información relativa a los neumáticos

Este modelo está equipado con neumáticos sin cámara provistos de válvula de aire. Los neumáticos envejecen, aunque no se hayan utilizado o solo se hayan utilizado ocasionalmente. Las grietas en el dibujo del neumático y en la goma del flanco, a veces acompañadas de deformación de la carcasa, son una prueba de envejecimiento. Especialistas en neumáticos deberán comprobar los neumáticos viejos y envejecidos para determinar su idoneidad para uso futuro.

SWA10462

⚠ ADVERTENCIA

Los neumáticos delantero y trasero deben ser de la misma marca y diseño; de lo contrario, las características de ma-

nejabilidad del vehículo pueden ser diferentes, lo que podría ocasionar un accidente.

Después de realizar pruebas exhaustivas, Yamaha solamente ha aprobado para este modelo los neumáticos que se relacionan a continuación.

Neumático delantero:

Tamaño:

110/70-13M/C 48P

Marca/modelo:

DUNLOP/SCOOTSMART

Neumático trasero:

Tamaño:

130/70-13M/C 57P

Marca/modelo:

DUNLOP/SCOOTSMART

Llantas de aleación

Para asegurar unas prestaciones óptimas, la durabilidad y el funcionamiento seguro del vehículo, tome nota de los puntos siguientes relativos a las ruedas especificadas.

- Antes de cada utilización debe comprobar si las llantas de las ruedas presentan grietas, dobladuras, deformación u otros daños. Si observa algún daño, haga cambiar la rueda en un concesionario Yamaha. No intente realizar ni la más mínima reparación en una rueda. Una rueda deformada o agrietada debe sustituirse.
- La rueda se debe equilibrar siempre que se haya cambiado la llanta o el neumático. Una rueda no equilibrada puede reducir las prestaciones, limitar la manejabilidad y reducir la vida útil del neumático.

Mantenimiento y ajustes periódicos

SAU50861

Comprobación del juego libre de las manetas de freno delantero y trasero

prestaciones del freno, lo cual puede provocar la pérdida de control y ser causa de accidente.

Delante

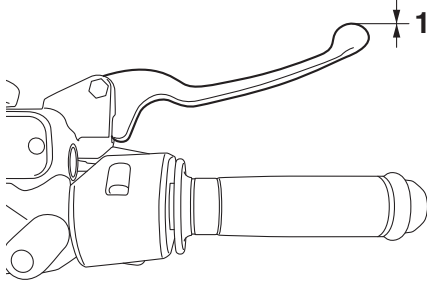

1. Sin juego libre de la maneta de freno

Detrás

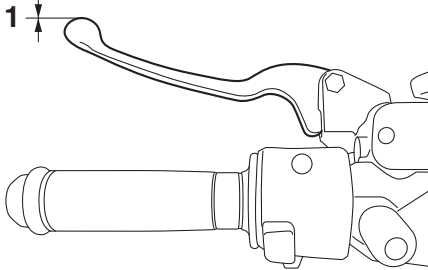

1. Sin juego libre de la maneta de freno

No debe existir ningún juego en los extremos de las manetas de freno. Si hay juego, haga revisar el sistema de frenos en un concesionario Yamaha.

SWA14212

ADVERTENCIA

Un tacto blando o esponjoso de la maneta del freno puede indicar la presencia de aire en el sistema hidráulico. Si hay aire en el sistema hidráulico hágalo purgar en un concesionario Yamaha antes de utilizar el vehículo. La presencia de aire en el sistema hidráulico reducirá las

Comprobación de las pastillas de freno delantero y trasero

SAU22393

Debe comprobar el desgaste de las pastillas de freno delantero y trasero según los intervalos que se especifican en el cuadro de mantenimiento periódico y engrase.

Pastillas de freno delantero

SAU22432

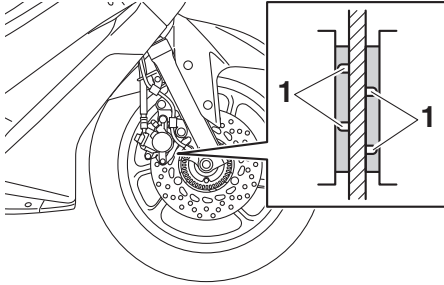

1. Ranura indicadora de desgaste de la pastilla de freno

Cada pastilla de freno delantero dispone de ranuras indicadoras de desgaste que le permiten comprobar el desgaste de las pastillas de freno sin necesidad de desmontarlo. Para comprobar el desgaste de la pastilla de freno, observe las ranuras indicadoras de desgaste. Si una pastilla de freno se ha desgastado hasta el punto en que las ranuras indicadoras de desgaste han desaparecido casi por completo, solicite a un concesionario Yamaha que cambie el conjunto de las pastillas de freno.

Pastillas de freno trasero

SAU22461

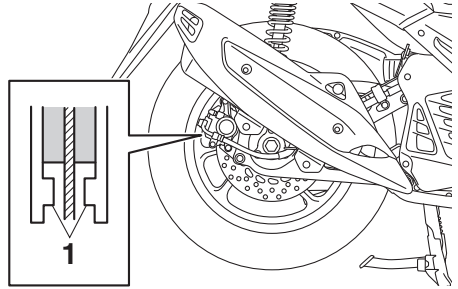

1. Indicador de desgaste de la pastilla de freno

Cada pastilla de freno trasero dispone de un indicador de desgaste que le permite comprobar éste sin necesidad de desmontar el freno. Para comprobar el desgaste de la pastilla de freno, observe la posición del indicador de desgaste mientras aplica el freno. Si una pastilla de freno se ha desgastado hasta el punto en que el indicador de desgaste casi toca el disco de freno, solicite a un concesionario Yamaha que cambie el conjunto de las pastillas de freno.

Mantenimiento y ajustes periódicos

SAU40262

Comprobación del líquido de freno

Antes de utilizar el vehículo, verifique que el líquido de frenos se encuentre por encima de la marca de nivel mínimo. Compruebe el nivel del líquido de frenos con respecto a la parte superior del nivel del depósito. Añada líquido de frenos si es necesario.

Freno delantero

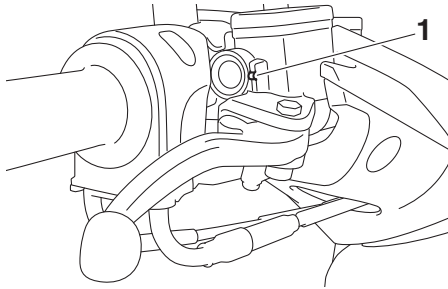

1. Marca de nivel mínimo

Freno trasero

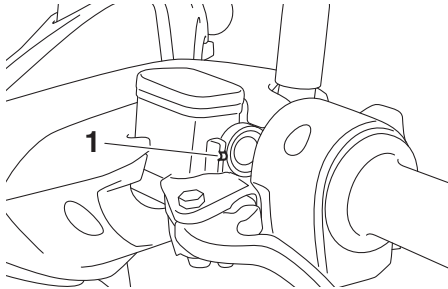

1. Marca de nivel mínimo

Líquido de frenos especificado:
DOT 4

SWA16011



ADVERTENCIA

Un mantenimiento inadecuado puede mermar la capacidad de frenada. Observe las precauciones siguientes:

- Si el líquido de frenos es insuficiente, puede penetrar aire en el sistema y reducirse la capacidad de frenada.
- Limpie el tapón de llenado antes de extraerlo. Utilice únicamente líquido de frenos DOT 4 procedente de un recipiente precintado.
- Utilice únicamente el líquido de frenos especificado; de lo contrario pueden deteriorarse las juntas de goma y producirse fugas.
- Añada el mismo tipo de líquido de freno. Si se añade un líquido de frenos distinto a DOT 4 puede producirse una reacción química perjudicial.
- Evite que penetre agua o polvo en el depósito cuando añada líquido. El agua disminuye significativamente el punto de ebullición del líquido y puede provocar una obstrucción por vapor, mientras que la suciedad puede atascar las válvulas de la unidad hidráulica del sistema ABS.

SCA17641

ATENCIÓN

El líquido de frenos puede dañar las superficies pintadas o las piezas de plástico. Elimine siempre inmediatamente el líquido que se haya derramado.

A medida que las pastillas de freno se desgastan, es normal que el nivel de líquido de freno disminuya de forma gradual. Un nivel bajo de líquido de frenos puede ser indicativo del desgaste de las pastillas o de una fuga en el sistema; por tanto, debe comprobar si las pastillas de freno están desgastadas o si hay una fuga en el sistema de frenos. Si el nivel de líquido de frenos disminuye de forma repentina, solicite a un concesionario Yamaha que averigüe la causa antes de seguir utilizando el vehículo.

Mantenimiento y ajustes periódicos

SAU22734

SAUU0311

Cambio del líquido de frenos

Haga cambiar el líquido de frenos cada 2 años en un concesionario Yamaha. Además, se deben cambiar las juntas de las bombas y pinzas de freno, así como los tubos de freno, según los intervalos indicados a continuación o antes si están dañados o presenten fugas.

- Juntas de freno: cada 2 años
- Tubos de freno: cada 4 años

Comprobación de la correa trapezoidal

La correa trapezoidal se debe comprobar y cambiar en un concesionario Yamaha según los intervalos que se especifican en el cuadro de mantenimiento periódico y engrase.

Mantenimiento y ajustes periódicos

SAU23098

Comprobación y engrase de los cables

Antes de cada utilización debe comprobar el funcionamiento y el estado de todos los cables de control, así como engrasar los cables y sus extremos si es necesario. Si un cable está dañado o no se mueve con suavidad, hágalo revisar o cambiar por un concesionario Yamaha. **¡ADVERTENCIA! Si se daña el alojamiento exterior de los cables, es posible que se origine óxido en el interior y que se causen interferencias con el movimiento del cable. Cambie los cables dañados lo antes posible para evitar situaciones que no sean seguras.** [SWA10712]

SAU49921

Comprobación y engrase del puño del acelerador y el cable

Antes de cada utilización se debe comprobar el funcionamiento del puño del acelerador. Asimismo, se debe engrasar el cable en un concesionario Yamaha según los intervalos especificados en el cuadro de mantenimiento periódico.

Lubricante recomendado:

Lubricante para cables de Yamaha o cualquier otro lubricante adecuado

6

Mantenimiento y ajustes periódicos

Engrase de las manetas del freno delantero y trasero

SAU23173

Maneta del freno delantero

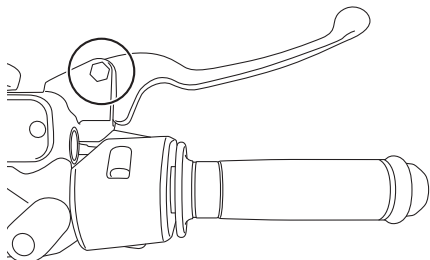

Maneta del freno trasero

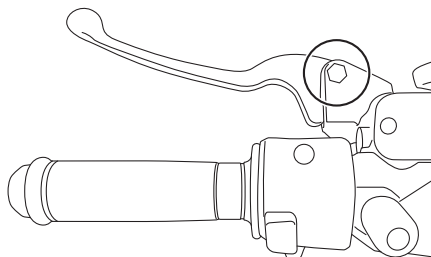

Los puntos de pivote de las manetas del freno delantero y trasero deben engrasarse esporádicamente según los intervalos especificados en el cuadro de mantenimiento periódico y engrase.

Lubricante recomendado:
Grasa de silicona

Verificación y engrase del caballete central y el caballete lateral

SAU23215

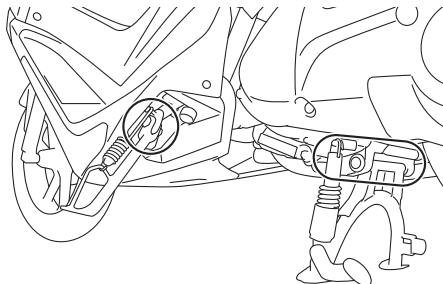

Antes de cada utilización debe comprobar el funcionamiento de los caballetes central y lateral y engrasar los pivotes y las superficies de contacto metal-metal según sea necesario.

SWA10742

⚠ ADVERTENCIA

Si el caballete central o el lateral no suben y bajan con suavidad, hágalos revisar o reparar en un concesionario Yamaha. De lo contrario, pueden tocar el suelo y distraer al conductor, con el consiguiente riesgo de que este pierda el control.

Lubricante recomendado:
Grasa de jabón de litio

Mantenimiento y ajustes periódicos

SAU23273

SAU45512

Comprobación de la horquilla delantera

Debe comprobar el estado y el funcionamiento de la horquilla delantera del modo siguiente y según los intervalos especificados en el cuadro de mantenimiento periódico y engrase.

Para comprobar el estado

Compruebe si los tubos interiores presentan rasgaduras, daños y fugas excesivas de aceite.

Para verificar el funcionamiento

1. Sitúe el vehículo sobre una superficie horizontal y manténgalo en posición vertical. **¡ADVERTENCIA! Para evitar daños personales, apoye firmemente el vehículo de forma que no exista riesgo de que se caiga.**
[SWA10752]
2. Mientras aplica el freno delantero, empuje el manillar hacia abajo con fuerza varias veces para comprobar si la horquilla delantera se comprime y se extiende con suavidad.

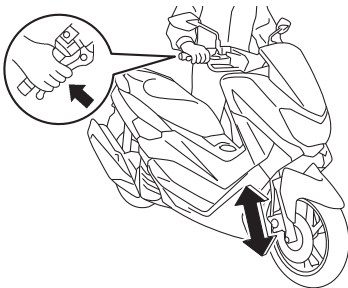

SCA10591

ATENCIÓN

Si observa cualquier daño en la horquilla delantera o ésta no funciona con suavidad, hágala revisar o reparar en un concesionario Yamaha.

Comprobación de la dirección

Los cojinetes de la dirección desgastados o sueltos pueden constituir un peligro. Por tanto, debe comprobar el funcionamiento de la dirección del modo siguiente y según los intervalos especificados en el cuadro de mantenimiento periódico y engrase.

1. Coloque el vehículo sobre el caballete central. **¡ADVERTENCIA! Para evitar daños personales, apoye firmemente el vehículo de forma que no exista riesgo de que se caiga.**
[SWA10752]
2. Sujete los extremos inferiores de las barras de la horquilla delantera e intente moverlos hacia adelante y hacia atrás. Si observa cualquier juego, solicite a un concesionario Yamaha que revise o repare la dirección.

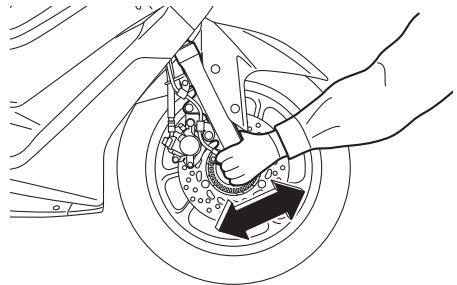

Comprobación de los cojinetes de las ruedas



Debe comprobar los cojinetes de las ruedas delantera y trasera según los intervalos que se especifican en el cuadro de mantenimiento periódico y engrase. Si el cubo de la rueda se mueve o si no gira con suavidad, solicite a un concesionario Yamaha que revise los cojinetes de la rueda.

Batería

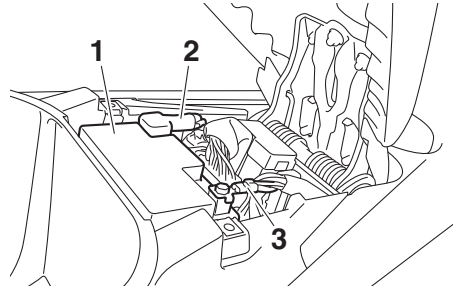

1. Batería
2. Cable positivo de la batería (rojo)
3. Cable negativo de la batería (negro)

La batería se encuentra debajo del asiento. (Véase la página 3-15).

Este modelo está equipado con una batería VRLA (plomo-ácido regulada por válvulas). No es necesario comprobar el electrolito ni añadir agua destilada. No obstante, se deben comprobar las conexiones de los cables y apretarlas si es preciso.

SWA10761

ADVERTENCIA

- El electrolito es tóxico y peligroso, ya que contiene ácido sulfúrico que provoca graves quemaduras. Evite todo contacto con la piel, los ojos o la ropa y protéjase siempre los ojos cuando trabaje cerca de una batería. En caso de contacto, administre los **PRIMEROS AUXILIOS** siguientes.
 - **EXTERNO:** Lavar con agua abundante.
 - **INTERNO:** Beber grandes cantidades de agua o leche y llamar inmediatamente a un médico.
 - **OJOS:** Enjuagar con agua durante 15 minutos y acudir al médico sin demora.
- Las baterías producen hidrógeno explosivo. Por lo tanto, mantenga las chispas, llamas, cigarrillos, etc.,

Mantenimiento y ajustes periódicos

alejados de la batería y asegúrese de que la ventilación sea suficiente cuando la cargue en un espacio cerrado.

- **MANTENGA ÉSTA Y CUALQUIER OTRA BATERÍA FUERA DEL ALCANCE DE LOS NIÑOS.**
-

Para cargar la batería

Lleve la batería a un concesionario Yamaha lo antes posible para cargarla si le parece que está descargada. Tenga en cuenta que la batería tiene tendencia a descargarse más rápidamente si el vehículo está equipado con accesorios eléctricos opcionales.

SCA16522

ATENCIÓN

Para cargar una batería VRLA (plomo-ácido regulada por válvulas) es necesario un cargador especial (de tensión constante). El uso de un cargador convencional dañará la batería.

Almacenamiento de la batería

1. Si no va a utilizar el vehículo durante más de un mes, desmonte la batería, cárguela completamente y guárdela en un lugar fresco y seco. **ATENCIÓN: Para extraer la batería debe desactivar el interruptor principal y, a continuación, desconectar el cable negativo antes de desconectar el positivo.** [SCA16304]
2. Si va a guardar la batería durante más de dos meses, compruébela al menos una vez al mes y cárguela completamente según sea necesario.
3. Cargue completamente la batería antes de instalarla. **ATENCIÓN: Cuando vaya a instalar la batería, verifique que el interruptor principal esté desactivado y, a continuación, conecte el cable positivo antes de conectar el negativo.** [SCA16842]

4. Una vez instalada la batería, verifique que los cables estén correctamente conectados a los bornes.

SCA16531

ATENCIÓN

Mantenga siempre la batería cargada. El almacenamiento de una batería descargada puede dañarla de forma irreparable.

SAU66796

Cambio de fusibles

Las cajas de fusibles, que contienen los fusibles de cada circuito, están situadas debajo del asiento. (Véase la página 3-15).

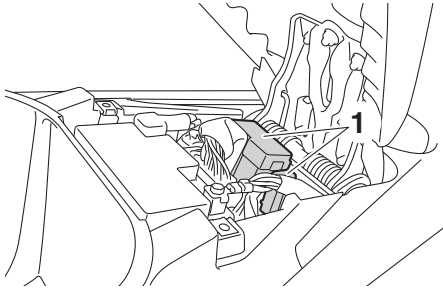

1. Caja de fusibles

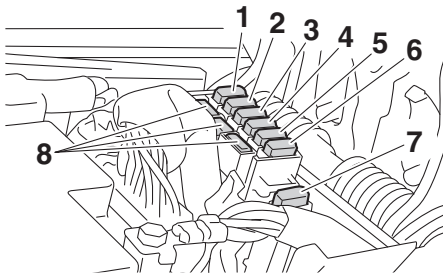

1. Fusible principal 1
2. Fusible del solenoide del ABS
3. Fusible principal 2
4. Fusible del piloto trasero
5. Fusible del sistema de intermitencia
6. Fusible de la unidad de control del ABS
7. Fusible del motor del ABS
8. Fusible de reserva

Si un fusible está fundido, cámbielo del modo siguiente.

1. Desactive el circuito eléctrico en cuestión y, a continuación, desactive el interruptor principal.
2. Abra el asiento. (Véase la página 3-15).
3. Desmonte la tapa de la batería extrayendo los tornillos.

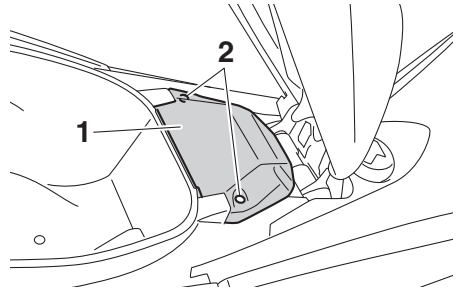

1. Tapa de la batería
2. Tornillo

4. Extraiga el fusible fundido e instale uno nuevo del amperaje especificado. **¡ADVERTENCIA! Para evitar una avería grave del sistema eléctrico y posiblemente un incendio, no utilice un fusible con un amperaje superior al recomendado.** [SWA15132]

Fusibles especificados:

Fusible principal:

15.0 A

Fusible principal 2:

7.5 A

Fusible del piloto trasero:

7.5 A

Fusible del sistema de intermitencia:

7.5 A

Fusible del motor del sistema ABS:

30.0 A

Fusible del solenoide del ABS:

15.0 A

Fusible de la unidad de control del sistema ABS:

7.5 A

5. Active el interruptor principal y active el circuito eléctrico en cuestión para comprobar si el dispositivo funciona.

NOTA

Si el fusible se funde de nuevo inmediatamente, solicite a un concesionario Yamaha que revise el sistema eléctrico.

Mantenimiento y ajustes periódicos

6. Monte la tapa de la batería colocando los tornillos.
7. Cierre el asiento.

SAU62850

Faro

Este modelo está equipado con faro LED. Si un faro no se enciende, haga revisar el circuito eléctrico en un concesionario Yamaha.

SCA16581

ATENCIÓN

No pegue ningún tipo de película coloreada o adhesivos sobre la óptica del faro.

SAU67290

Cambio de la bombilla de una luz de posición

Este modelo está provisto de dos luces de posición. Si se funde la bombilla de una luz de posición, cámbiela del modo siguiente.

1. Desmonte el parabrisas extrayendo los tornillos.

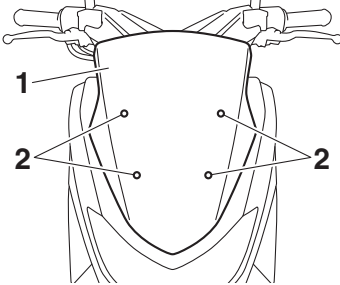

1. Parabrisas
2. Tornillo

2. Desmonte la tapa del faro extrayendo los pernos.

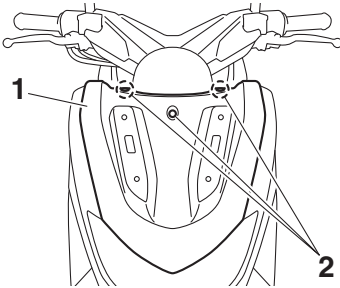

1. Tapa del faro
2. Perno

3. Extraiga el casquillo de la luz de posición (con la bombilla) girándolo en el sentido contrario al de las agujas del reloj.

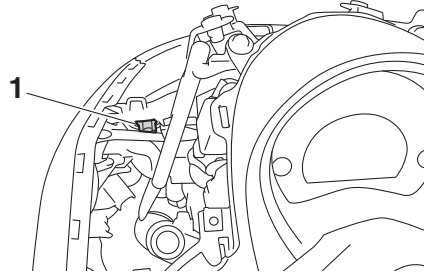

1. Casquillo de la bombilla de la luz de posición delantera

4. Tire de la bombilla fundida para extraerla.

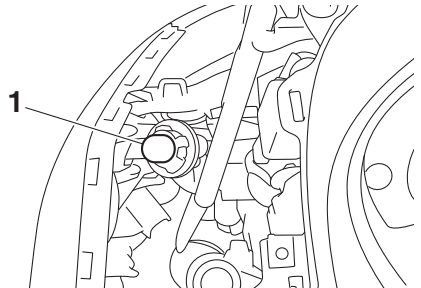

1. Bombilla de la luz de posición delantera

5. Introduzca una nueva bombilla en el casquillo.
6. Monte el casquillo (con la bombilla) girándolo en el sentido de las agujas del reloj.
7. Monte la tapa del faro colocando los pernos.

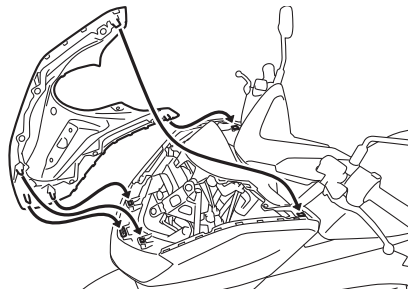

8. Instale el parabrisas colocando los tornillos.

Mantenimiento y ajustes periódicos

SAU67300

SAU67310

Luz de freno

Este modelo está provisto de una luz de freno de tipo LED.

Si la luz de freno no se enciende, hágala revisar en un concesionario Yamaha.

Cambio de la bombilla del piloto trasero

1. Abra el asiento. (Véase la página 3-15).
2. Desmonte el asa de agarre quitando los pernos.

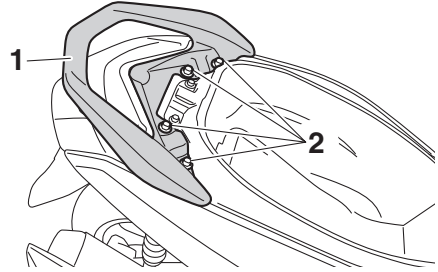

1. Asa de agarre
2. Perno

3. Desmonte la cubierta del piloto trasero extrayendo los tornillos.

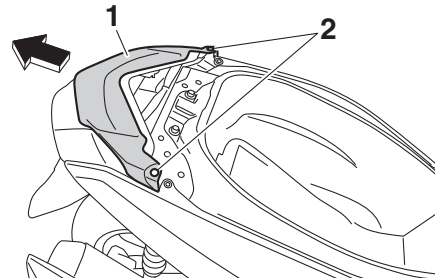

1. Cubierta del piloto trasero
2. Tornillo

4. Extraiga las fijaciones rápidas y los tornillos.

Mantenimiento y ajustes periódicos

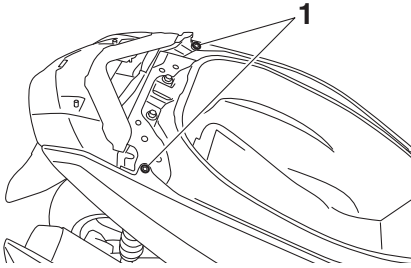

1. Fijación rápida

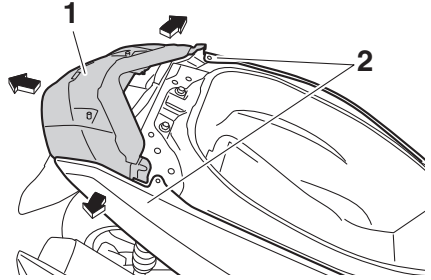

1. Conjunto del piloto trasero
2. Cubierta lateral

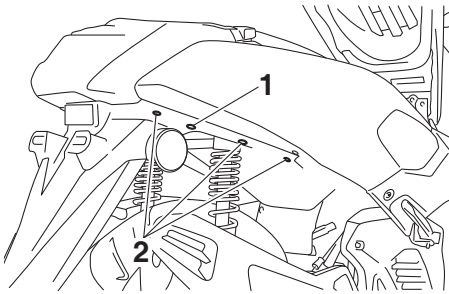

1. Tornillo
2. Fijación rápida

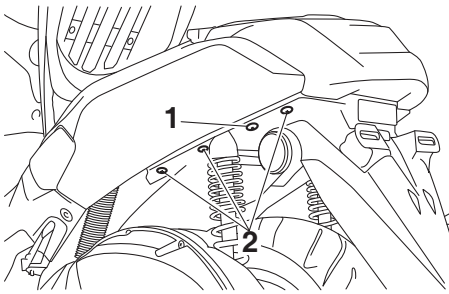

1. Tornillo
2. Fijación rápida

5. Retire las cubiertas izquierda y derecha ligeramente hacia fuera y tire de la unidad del piloto trasero hacia atrás.

6. Extraiga el casquillo de la bombilla del piloto trasero (con la bombilla) girándolo en el sentido contrario al de las agujas del reloj.

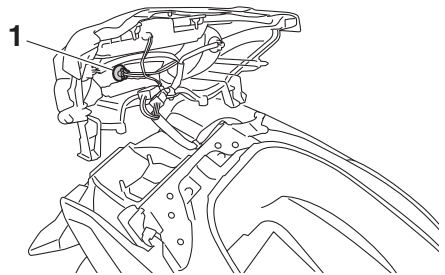

1. Casquillo de la bombilla del piloto trasero

7. Tire de la bombilla fundida para extraerla.

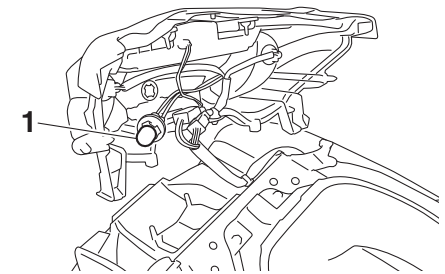

1. Bombilla del piloto trasero

8. Introduzca una nueva bombilla en el casquillo.

Mantenimiento y ajustes periódicos

SAU43054

- Monte el casquillo (con la bombilla) girándolo en el sentido de las agujas del reloj.
- Sitúe la unidad del piloto trasero en su posición original y, a continuación, coloque los tornillos y las fijaciones rápidas.
- Monte la cubierta del piloto trasero colocando los tornillos.

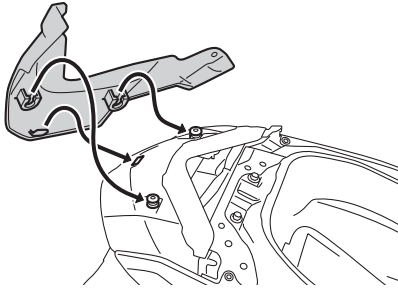

- Monte el asidero colocando los pernos y apretándolos con el par especificado.

Par de apriete:

Perno del asidero:

17 N·m (1.7 kgf·m, 13 lb·ft)

- Cierre el asiento.

Cambio de la bombilla de un intermitente delantero

- Coloque el vehículo sobre el caballete central.
- Desmonte el portabombilla de la luz de intermitencia (junto con la bombilla) girándolo en sentido contrario a las agujas del reloj.

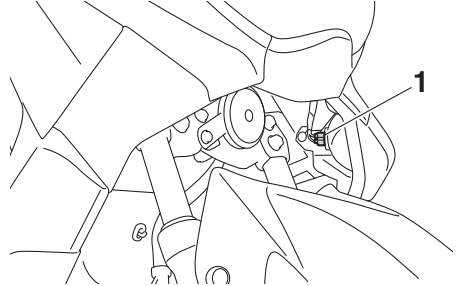

- Portabombilla de la luz de intermitencia

- Tire de la bombilla fundida para extraerla.

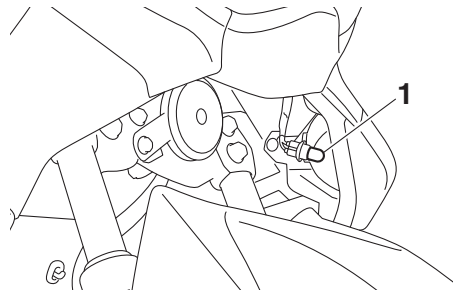

- Bombilla de la luz de intermitencia

- Introduzca una nueva bombilla en el casquillo.
- Monte el casquillo (con la bombilla) girándolo en el sentido de las agujas del reloj.

SAU67320

Cambio de la bombilla de una luz de intermitente trasero

1. Abra el asiento. (Véase la página 3-15).
2. Desmonte el asa de agarre quitando los pernos.

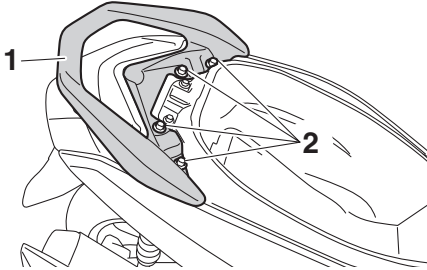

1. Asa de agarre
2. Perno

3. Desmonte la cubierta del piloto trasero extrayendo los tornillos.

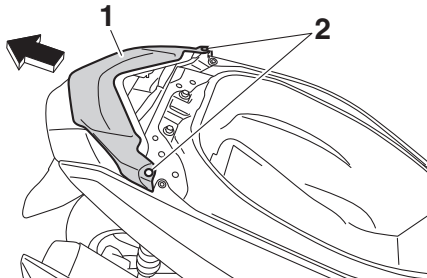

1. Cubierta del piloto trasero
2. Tornillo

4. Desmonte el portabombilla de la luz de intermitencia (junto con la bombilla) girándolo en sentido contrario a las agujas del reloj.

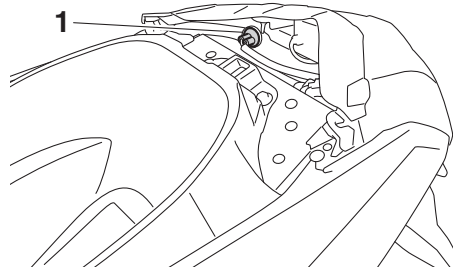

1. Portabombilla de la luz de intermitencia

5. Tire de la bombilla fundida para extraerla.

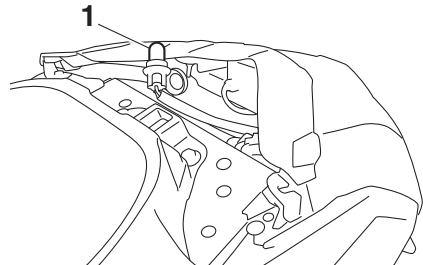

1. Bombilla de la luz de intermitencia

6. Introduzca una nueva bombilla en el casquillo.
7. Monte el casquillo (con la bombilla) girándolo en el sentido de las agujas del reloj.
8. Monte la cubierta del piloto trasero colocando los tornillos.

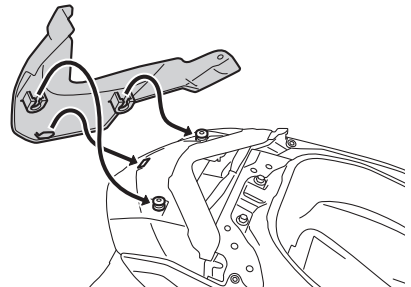

9. Monte el asidero colocando los pernos y apretándolos con el par especificado.

Mantenimiento y ajustes periódicos

SAU25883

Par de apriete:

Perno del asidero:
17 N·m (1.7 kgf·m, 13 lb·ft)

10. Cierre el asiento.

Identificación de averías

Aunque los scooter Yamaha son objeto de una completa revisión antes de salir de fábrica, pueden surgir problemas durante su utilización. Cualquier problema en los sistemas de combustible, compresión o encendido, por ejemplo, puede dificultar el arranque y provocar una disminución de la potencia.

Los siguientes cuadros de identificación de averías constituyen un procedimiento rápido y fácil para que usted mismo compruebe esos sistemas vitales. No obstante, si es necesario realizar cualquier reparación del scooter, llévelo a un concesionario Yamaha cuyos técnicos cualificados disponen de las herramientas, experiencia y conocimientos necesarios para repararlo correctamente.

Utilice únicamente repuestos originales Yamaha. Las imitaciones pueden parecerse a los repuestos originales Yamaha pero a menudo son de inferior calidad, menos duraderos y pueden ocasionar costosas facturas de reparación.

SWA15142



ADVERTENCIA

Cuando revise el sistema de combustible no fume y verifique que no haya llamas vivas ni chispas en el lugar, incluidos pilotos luminosos de calentadores de agua u hornos. La gasolina o los vapores de gasolina pueden inflamarse o explotar y provocar graves daños personales o materiales.

Cuadros de identificación de averías

Problemas de arranque o reducción de las prestaciones del motor

1. Gasolina

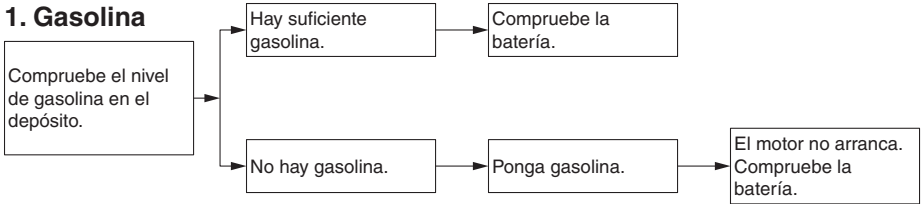

2. Batería

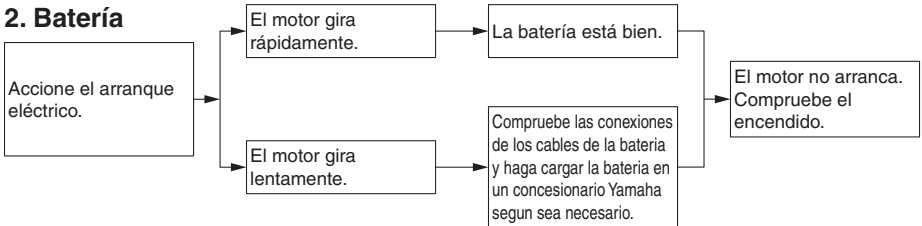

3. Encendido

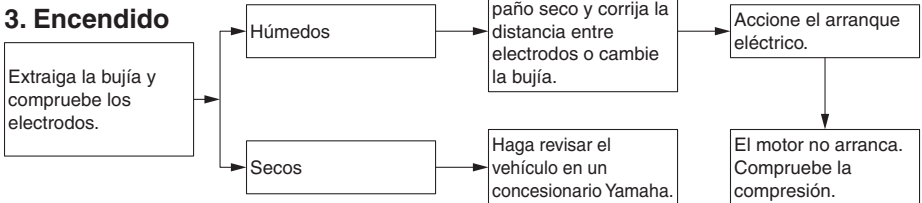

4. Compresión

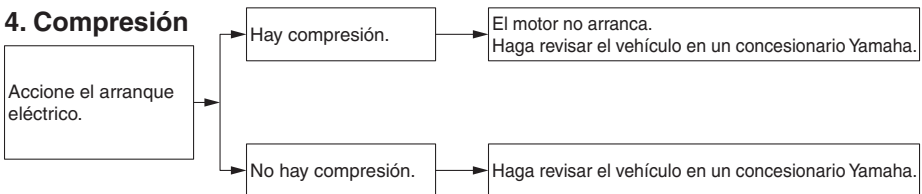

Mantenimiento y ajustes periódicos

Sobrecalentamiento del motor

SWAT1041

! ADVERTENCIA

- **No quite el tapón del radiador cuando el motor y el radiador estén calientes. Puede salir un chorro a presión de líquido y vapor calientes y provocar graves lesiones. Espere hasta que se haya enfriado el motor.**
- **Coloque un trapo grueso, como una toalla, sobre el tapón del radiador; luego gire lentamente el tapón en el sentido contrario al de las agujas del reloj hasta el tope para que se libere toda la presión residual. Cuando deje de oírse el silbido, presione el tapón hacia abajo mientras lo gira en el sentido contrario al de las agujas del reloj y luego extráigalo.**

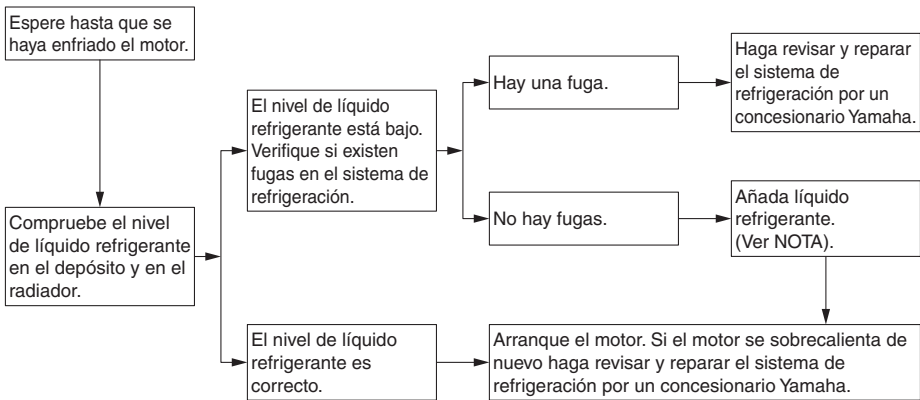

NOTA

Si no dispone de líquido refrigerante, puede utilizar agua del grifo en su lugar de forma provisional, siempre que la cambie por el líquido refrigerante recomendado lo antes posible.

Cuidados y almacenamiento del scooter

Precaución relativa al color mate

SAU37834

SCA15193

ATENCIÓN

Algunos modelos están provistos de piezas acabadas en colores mate. Antes de limpiar el vehículo, pregunte en un concesionario Yamaha qué productos se pueden utilizar. Si utiliza un cepillo, productos químicos o detergentes fuertes para limpiar estas piezas rayará o dañará la superficie. Asimismo, evite aplicar cera a las piezas con acabado en color mate.

Cuidados

SAUN1000

Si bien el diseño abierto de un scooter revela el atractivo de la tecnología, también la hace más vulnerable. El óxido y la corrosión pueden desarrollarse incluso cuando se utilizan componentes de alta tecnología. Un tubo de escape oxidado puede pasar desapercibido en un coche, pero afea el aspecto general de un scooter. El cuidado frecuente y adecuado no sólo se ajusta a los términos de la garantía, sino que además mantiene la buena imagen del scooter, prolonga su vida útil y optimiza sus prestaciones.

Antes de limpiarlo

1. Cubra la salida del silenciador con una bolsa de plástico cuando el motor se haya enfriado.
2. Verifique que todas las tapas y cubiertas, así como todos los acopladores y conectores eléctricos, incluidas las tapas de bujía, estén bien apretados.
3. Elimine la suciedad incrustada, como pueden ser los restos de aceite quemado sobre el cárter, con un desengrasador y un cepillo, pero no aplique nunca tales productos sobre los sellos, las juntas y los ejes de las ruedas. Enjuague siempre la suciedad y el desengrasador con agua.

Limpieza

SCA10784

ATENCIÓN

- No utilice limpiadores de ruedas con alto contenido de ácido, especialmente para las ruedas de radios. Si utiliza tales productos para la suciedad difícil de eliminar, no deje el limpiador sobre la zona afectada durante más tiempo del que figure en las instrucciones. Asimismo, enjuague completamente la zona con agua, séquela inmediata-

Cuidados y almacenamiento del scooter

mente y a continuación aplique un protector en aerosol contra la corrosión.

- Una limpieza inadecuada puede dañar las partes de plástico (como los carenados, paneles, parabrisas, la óptica del faro o del indicador, etc.) y los silenciadores. Para limpiar el plástico utilice únicamente un trapo suave y limpio o una esponja y agua. No obstante, si las piezas de plástico no quedan bien limpias con agua, se puede diluir en ella un detergente suave. Se debe eliminar con agua abundante todo residuo de detergente, pues este resulta perjudicial para las piezas de plástico.
- No utilice productos químicos fuertes para las piezas de plástico. Evite utilizar trapos o esponjas que hayan estado en contacto con productos de limpieza fuertes o abrasivos, disolventes o diluyentes, combustible (gasolina), desoxidantes o antioxidantes, líquido de frenos, anticongelante o electrolito.
- No utilice aparatos de lavado a presión o limpiadores al vapor, ya que puede penetrar agua y deteriorar las zonas siguientes: juntas (de cojinetes de ruedas y basculantes, horquilla y frenos), componentes eléctricos (acopladores, conectores, instrumentos interruptores y luces), tubos respiraderos y de ventilación.
- Scooters provistos de parabrisas: No utilice limpiadores fuertes o esponjas duras, ya que pueden deslucir o rayar. Algunos productos de limpieza para plásticos pueden dejar rayas sobre el parabrisas. Pruebe el producto sobre una pequeña parte oculta del parabrisas para asegurarse de que no deja marcas.

Si se raya el parabrisas, utilice un pulimento de calidad para plásticos después de lavarlo.

Después de una utilización normal

Elimine la suciedad con agua tibia, un detergente suave y una esponja blanda y limpia, aclarando luego completamente con agua limpia. Utilice un cepillo de dientes o de botellas para limpiar los lugares de difícil acceso. La suciedad incrustada y los insectos se eliminarán más fácilmente si se cubre la zona con un trapo húmedo durante unos minutos antes de limpiarla.

Después de utilizar el vehículo con lluvia, junto al mar o en calles donde se haya esparcido sal

La sal marina o la sal que se esparce en las calles durante el invierno resultan sumamente corrosivas en combinación con el agua; observe el procedimiento siguiente cada vez que utilice el vehículo con lluvia, junto al mar o en calles donde se haya esparcido sal.

NOTA

La sal esparcida en las calles durante el invierno puede permanecer hasta bien entrada la primavera.

1. Lave el scooter con agua fría y un detergente suave cuando el motor se haya enfriado. **ATENCIÓN: No utilice agua caliente, ya que incrementa la acción corrosiva de la sal.** [SCA10792]
2. Aplique un aerosol anticorrosión a todas las superficies de metal, incluidas las superficies cromadas y chapadas con níquel, para prevenir la corrosión.

Limpieza del parabrisas

No utilice limpiadores alcalinos o muy ácidos, gasolina, líquido de frenos ni cualquier otro disolvente. Limpie el parabrisas con un paño o esponja humedecidos con un de-

Cuidados y almacenamiento del scooter

tergente neutro y seguidamente enjuáguelo con agua abundante. Como limpieza adicional utilice Yamaha Windshield Cleaner u otro limpiador de calidad. Algunos productos de limpieza para plásticos pueden dejar rayas sobre el parabrisas. Antes de utilizarlos haga una prueba en una zona que no afecte a la visibilidad.

Después de la limpieza

1. Seque el scooter con una gamuza o un trapo absorbente.
2. Utilice un abrillantador de cromo para dar brillo a las piezas de cromo, aluminio y acero inoxidable, incluido el sistema de escape. (Con el abrillantador puede incluso eliminarse la decoloración térmica de los sistemas de escape de acero inoxidable).
3. Se recomienda aplicar un aerosol anticorrosión a todas las superficies de metal, incluidas las superficies cromadas y chapadas con níquel, para prevenir la corrosión.
4. Utilice aceite en aerosol como limpiador universal para eliminar todo resto de suciedad.
5. Retoque los pequeños daños en la pintura provocados por piedras, etc.
6. Aplique cera a todas las superficies pintadas.
7. Deje que el scooter se seque por completo antes de guardarlo o cubrirlo.

SWA10943

ADVERTENCIA

La presencia de contaminantes en los frenos o en los neumáticos puede provocar la pérdida de control.

- **Verifique que no haya aceite o cera en los frenos o en los neumáticos. Si es preciso, limpie los discos y los forros de freno con un limpiador normal de discos de freno o acetona, y lave los neumáticos con agua tibia y un detergente suave.**

- **Antes de utilizar el scooter pruebe los frenos y su comportamiento en las curvas.**

SCAU0022

ATENCIÓN

- **Aplique aceite en aerosol y cera de forma moderada, eliminando los excesos.**
- **No aplique nunca aceite o cera sobre piezas de goma, piezas de plástico o las ópticas del faro, el piloto trasero y los indicadores; trátelos con un producto adecuado para su mantenimiento.**
- **Evite el uso de compuestos abrillantadores abrasivos que pueden desgastar la pintura.**

NOTA

- Solicite consejo a un concesionario Yamaha acerca de los productos que puede utilizar.
- Con el lavado, la lluvia o los climas húmedos la óptica del faro se puede empañar. Encender el faro durante un breve periodo ayudará a eliminar la humedad de la óptica.

Cuidados y almacenamiento del scooter

Almacenamiento

SAU36564

Periodo corto

Guarde siempre el scooter en un lugar fresco y seco y, si es preciso, protéjalo contra el polvo con una funda porosa. Verifique que el motor y el sistema de escape estén fríos antes de cubrir el scooter.

SCA10821

ATENCIÓN

- Si guarda el scooter en un lugar mal ventilado o lo cubre con una lona cuando todavía esté mojado, el agua y la humedad penetrarán en su interior y se oxidará.
- Para prevenir la corrosión, evite sótanos húmedos, establos (por la presencia de amoníaco) y lugares en los que se almacenen productos químicos fuertes.

dos queden en contacto con masa. (Ello limitará las chispas durante el paso siguiente).

- d. Haga girar varias veces el motor con el arranque eléctrico. (Así se cubrirá la pared del cilindro con aceite).
- e. Quite la tapa de bujía de la bujía y luego monte esta y su tapa.
¡ADVERTENCIA! Para evitar daños o lesiones por chispas, conecte a masa los electrodos de la bujía cuando haga girar el motor. [SWA10952]

4. Engrase todos los cables de control y los puntos de pivote de las palancas y pedales, así como el caballete central/lateral.
5. Compruebe y, si es preciso, corrija la presión de los neumáticos y luego levante el scooter de forma que las dos ruedas queden por encima del suelo. Alternativamente, gire un poco las ruedas cada mes para evitar que los neumáticos se degraden en un punto.
6. Cubra la salida del silenciador con una bolsa de plástico para evitar que penetre humedad.
7. Desmonte la batería y cárguela completamente. Guárdela en un lugar fresco y seco y cárguela una vez al mes. No guarde la batería en un lugar excesivamente frío o caliente [menos de 0 °C (30 °F) o más de 30 °C (90 °F)]. Para más información relativa al almacenamiento de la batería, consulte la página 6-30.

NOTA

Efectúe todas las reparaciones necesarias antes de guardar el scooter.

7

Periodo largo

Antes de guardar el scooter durante varios meses:

1. Observe todas las instrucciones que se facilitan en el apartado "Cuidados" de este capítulo.
2. Llene el depósito de gasolina y añada estabilizador de gasolina (si dispone de él) para evitar que el depósito se oxide y la gasolina se deteriore.
3. Observe los pasos siguientes para proteger el cilindro, los aros del pistón, etc. contra la corrosión.
 - a. Desmonte la tapa de la bujía y la bujía.
 - b. Vierta una cucharada de las de té de aceite de motor por el orificio para la bujía.
 - c. Monte la tapa de la bujía en la bujía y seguidamente coloque esta sobre la culata para que los electro-

Dimensiones:

Longitud total:
1955 mm (77.0 in)
Anchura total:
740 mm (29.1 in)
Altura total:
1115 mm (43.9 in)
Altura del asiento:
765 mm (30.1 in)
Distancia entre ejes:
1350 mm (53.1 in)
Holgura mínima al suelo:
135 mm (5.31 in)
Radio de giro mínimo:
2.0 m (6.56 ft)

Peso:

Peso en orden de marcha:
127 kg (280 lb)

Motor:

Ciclo de combustión:
4 tiempos
Sistema de refrigeración:
Refrigerado por líquido
Sistema de válvulas:
SOHC
Número de cilindros:
Monocilindro
Cilindrada:
155 cm³
Calibre × Carrera:
58.0 × 58.7 mm (2.28 × 2.31 in)
Relación de compresión:
10.5 : 1
Sistema de arranque:
Arranque eléctrico
Sistema de lubricación:
Cárter húmedo

Aceite de motor:

Marca recomendada:
YAMALUBE
Grados de viscosidad SAE:
10W-40
Calidad de aceite de motor recomendado:
API servicio tipo SG o superior, norma
JASO MA o MB
Cantidad de aceite de motor:
Cambio de aceite:
0.90 L (0.95 US qt, 0.79 Imp.qt)

Aceite de la transmisión final:

Tipo:
Aceite de motor SAE 10W-30 tipo SE o superior o aceite de engranajes SAE 85W GL-3
Cantidad:
0.15 L (0.16 US qt, 0.13 Imp.qt)

Cantidad de líquido refrigerante:

Depósito de líquido refrigerante (hasta la marca de nivel máximo):
0.25 L (0.26 US qt, 0.22 Imp.qt)
Radiador (incluidas todas las rutas):
0.46 L (0.49 US qt, 0.40 Imp.qt)

Filtro de aire:

Elemento del filtro de aire:
Elemento de papel revestido con aceite

Combustible:

Combustible recomendado:
Únicamente gasolina normal sin plomo
Capacidad del depósito de combustible:
6.6 L (1.7 US gal, 1.5 Imp.gal)
Cantidad de reserva de combustible:
1.4 L (0.37 US gal, 0.31 Imp.gal)

Inyección de gasolina:

Cuerpo del acelerador:
Marca ID:
2DS1 01

Bujía(s):

Fabricante/modelo:
NGK/CPR8EA-9
Distancia entre electrodos de la bujía:
0.8–0.9 mm (0.031–0.035 in)

Embrague:

Tipo de embrague:
Seco, centrífugo, zapata

Transmisión:

Relación de reducción primaria:
1.000
Transmisión final:
Engranaje
Relación de reducción secundaria:
10.208 (56/16 x 35/12)
Tipo de transmisión:
Correa trapezoidal automática

Chasis:

Tipo de bastidor:
Bastidor de larguero central
Ángulo del eje delantero:
26.0 grados

Especificaciones

Distancia entre perpendiculares:
92 mm (3.6 in)

Neumático delantero:

Tipo:
Sin cámara
Tamaño:
110/70-13M/C 48P
Fabricante/modelo:
DUNLOP/SCOOTSMART

Neumático trasero:

Tipo:
Sin cámara
Tamaño:
130/70-13M/C 57P
Fabricante/modelo:
DUNLOP/SCOOTSMART

Carga:

Carga máxima:
168 kg (370 lb)
(Peso total del conductor, el pasajero, el equipaje y los accesorios)

Presión de aire del neumático (medida en neumáticos en frío):

1 persona:
Delantero:
150 kPa (1.50 kgf/cm², 22 psi)
Trasero:
250 kPa (2.50 kgf/cm², 36 psi)
2 personas:
Delantero:
150 kPa (1.50 kgf/cm², 22 psi)
Trasero:
250 kPa (2.50 kgf/cm², 36 psi)

Rueda delantera:

Tipo de rueda:
Rueda de fundición
Tamaño de la llanta:
13M/C x MT3.00

Rueda trasera:

Tipo de rueda:
Rueda de fundición
Tamaño de la llanta:
13M/C x MT3.50

Freno delantero:

Tipo:
Freno hidráulico monodisco
Líquido de frenos especificado:
DOT 4

Freno trasero:

Tipo:
Freno hidráulico monodisco
Líquido de frenos especificado:
DOT 4

Suspensión delantera:

Tipo:
Horquilla telescópica
Muelle:
Muelle espiral
Amortiguador:
Amortiguador hidráulico
Trayectoria de la rueda:
100 mm (3.9 in)

Suspensión trasera:

Tipo:
Basculante unitaria
Muelle:
Muelle espiral
Amortiguador:
Amortiguador hidráulico
Trayectoria de la rueda:
90 mm (3.5 in)

Sistema eléctrico:

Sistema de tensión:
12 V
Sistema de encendido:
TCI
Sistema estándar:
Magnetto CA

Batería:

Modelo:
YTZ7V
Voltaje, capacidad:
12 V, 6.0 Ah (10 HR)

Potencia de la bombilla:

Faro:
LED
Luz de freno y posterior:
LED/10.0 W
Luz de intermitencia delantera:
10.0 W
Luz de intermitencia trasera:
10.0 W
Luz auxiliar:
5.0 W
Luz de instrumentos:
LED
Luz indicadora de luz de carretera:
LED

Luz indicadora de intermitencia:

LED

Luz de alarma de temperatura del refrigerante:

LED

Luz de aviso de avería en el motor:

LED

Luz de aviso del sistema ABS:

LED

Fusible:

Fusible principal:

15.0 A

Fusible principal 2:

7.5 A

Fusible del piloto trasero:

7.5 A

Fusible del sistema de intermitencia:

7.5 A

Fusible de la unidad de control del sistema ABS:

7.5 A

Fusible del motor del sistema ABS:

30.0 A

Fusible del solenoide del ABS:

15.0 A

Información para el consumidor

Números de identificación

SAU26365

Anote el número de identificación del vehículo y el número de serie del motor en los espacios previstos más abajo para utilizarlos como referencia cuando solicite repuestos a un concesionario Yamaha o en caso de robo del vehículo.

NÚMERO DE IDENTIFICACIÓN DEL VEHÍCULO:

NÚMERO DE SERIE DEL MOTOR:

Número de serie del motor

SAU26442

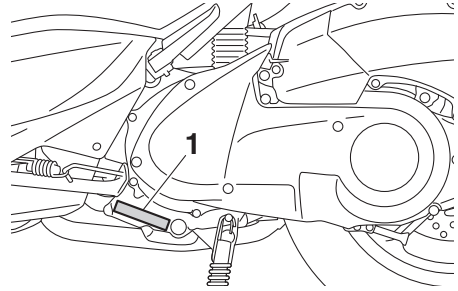

1. Número de serie del motor

El número de serie del motor está grabado en el cárter.

Número de identificación del vehículo

SAU26411

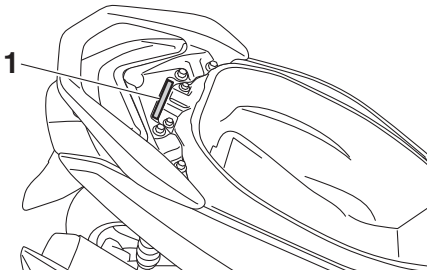

1. Número de identificación del vehículo

El número de identificación del vehículo está grabado en el bastidor.

NOTA

El número de identificación del vehículo sirve para identificar el vehículo y puede utilizarse para registrarla ante las autoridades de su localidad a efectos de matriculación.

Registro de los datos del vehículo

En la ECU de este modelo se guardan algunos datos del vehículo que sirven para el diagnóstico de fallos y que se utilizan, asimismo, a efectos de investigación y desarrollo. Estos datos se cargan únicamente cuando se conecta al vehículo una herramienta de diagnóstico especial Yamaha, por ejemplo cuando se realizan comprobaciones de mantenimiento o procedimientos de servicio.

Aunque los sensores y los datos que se registran varían según el modelo, los principales tipos de datos son:

- Datos del estado del vehículo y del funcionamiento del motor
- Datos relacionados con la inyección de gasolina y las emisiones

Yamaha no comunicará estos datos a terceros excepto:

- Con el consentimiento del propietario del vehículo
- Cuando la ley le obligue a ello
- Para su uso por parte de Yamaha en un litigio
- A efectos generales de investigación por parte de Yamaha, cuando los datos no están relacionados con un vehículo o un propietario concretos

Índice alfabético

- A**
ABS 3-11
Aceite de la transmisión final 6-12
Aceite del motor y tamiz de aceite 6-10
Aceleración y desaceleración 5-3
Almacenamiento 7-4
Arranque del motor 5-1
Asiento 3-15
Aspectos de seguridad en la conducción 1-5
- B**
Batería 6-30
Bombilla de la luz de intermitencia (trasera), cambio 6-38
Bombilla del intermitente (delantero), cambio 6-37
Bombilla del piloto trasero, cambio 6-35
Bombilla de una luz de posición, cambio 6-34
Bujía, comprobación 6-9
- C**
Caballote central y caballote lateral, comprobación y engrase 6-28
Caballote lateral 3-17
Cables, comprobación y engrase 6-27
Catalizador 3-15
Cojinetes de las ruedas, comprobación 6-30
Color mate, precaución 7-1
Combustible 3-13
Compartimentos portaobjetos 3-16
Conmutador de la luz de cruce/carretera 3-9
Consumo de gasolina, consejos para reducirlo 5-4
Correa trapezoidal, comprobación 6-26
Cuadros de identificación de averías ... 6-40
Cuidados 7-1
- D**
Dirección, comprobación 6-29
- E**
Especificaciones 8-1
Estacionamiento 5-5
- F**
Faro 6-33
Filtro de aire y filtro de aire de la caja de la correa trapezoidal 6-17
Frenada 5-3
Fusibles, cambio 6-32
- H**
Holgura de las válvulas 6-20
Horquilla delantera, comprobación 6-29
- I**
Identificación de averías 6-39
Indicador multifunción 3-4
Información relativa a la seguridad 1-1
Inicio de la marcha 5-2
Interruptor de arranque 3-9
Interruptor de intermitencia 3-9
Interruptor de la bocina 3-9
Interruptores del manillar 3-9
Interruptor principal/Bloqueo de la dirección 3-1
- J**
Juego de herramientas 6-2
Juego libre de las manetas de freno delantero y trasero, comprobación ... 6-23
Juego libre del puño del acelerador, comprobación 6-19
- L**
Líquido de freno, comprobación 6-25
Líquido de frenos, cambio 6-26
Líquido refrigerante 6-13
Luces indicadoras de intermitencia 3-3
Luces indicadoras y luces de aviso 3-3
Luz de aviso de avería del motor 3-3
Luz de aviso de la temperatura del líquido refrigerante 3-3
Luz de aviso del sistema ABS 3-3
Luz de freno 6-35
Luz indicadora de la luz de carretera 3-3
- M**
Maneta del freno, delantero 3-10
Maneta del freno, trasero 3-10
Manetas de freno, engrase 6-28
Mantenimiento, sistema de control de emisiones 6-3
Mantenimiento y engrase, periódicos ... 6-4
- N**
Neumáticos 6-20
Número de identificación del vehículo ... 9-1
Número de serie del motor 9-1
Números de identificación 9-1
- P**
Paneles, desmontaje y montaje 6-7
Pastillas de freno delantero y trasero, comprobación 6-24
Puño del acelerador y cable, comprobación y engrase 6-27

R

Registro de los datos, vehículo.....	9-2
Rodaje del motor.....	5-4
Ruedas	6-22

S

Sistema de corte del circuito de encendido	3-17
Situación de las piezas	2-1

T

Tapa de la bocallave	3-2
Tapón del depósito de gasolina.....	3-12
Tubo de desbordamiento del depósito de gasolina.....	3-14



PRINTED IN INDONESIA
2017.07